

# STELS

ЗАПЧАСТИ И АКСЕССУАРЫ ДЛЯ ВЕЛОСИПЕДОВ

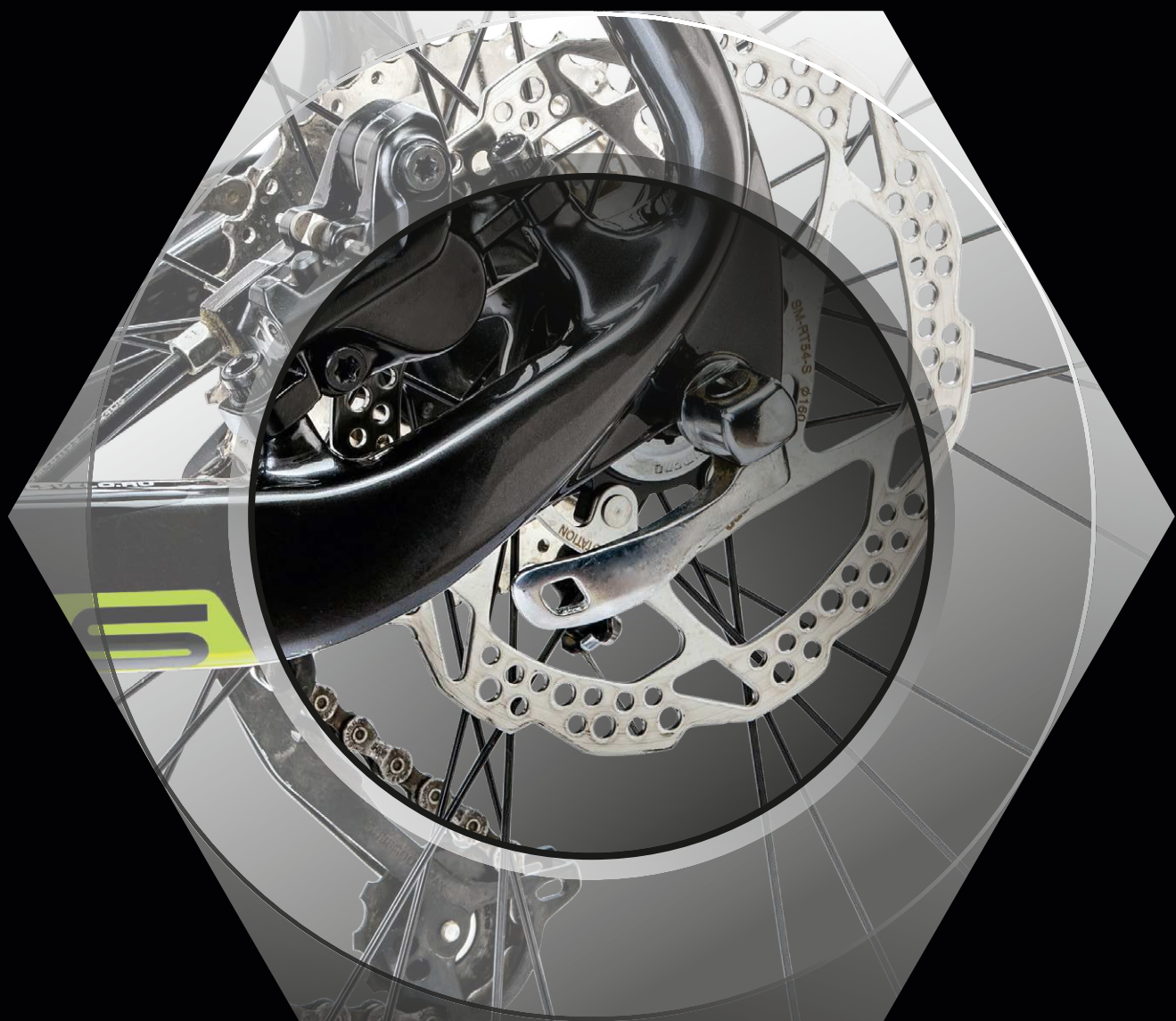

2 0 2 1

БАГАЖНИКИ.....	2
ВЕЛОКАМЕРЫ.....	7
ВЕЛОКОМПЬЮТЕРЫ.....	9
ВЕЛОПОКРЫШКИ.....	11
Chao Yang.....	11
Innova.....	19
Kenda.....	20
Seyoun.....	22
ВИЛКИ.....	27
ВТУЛКИ ЗАДНИЕ.....	36
ВТУЛКИ ПЕРЕДНИЕ.....	41
ВЫНОСЫ РУЛЯ.....	45
ГРИПСЫ.....	49
ДЕТАЛИ КАРЕТКИ.....	56
ДЕТАЛИ РУЛЕВОЙ КОЛОНКИ.....	59
ЗАЖИМЫ ПОДСЕДЕЛЬНОЙ ТРУБЫ.....	64
ЗАМКИ ВЕЛОСИПЕДНЫЕ.....	65
ЗАПЧАСТИ К РАМАМ.....	69
ЗАЩИТА от ЦЕПИ и КОЛЁС.....	71
ЗВОНКИ и КЛАКСОНЫ.....	73
ЗЕРКАЛА.....	81
ИНСТРУМЕНТ.....	83
КОЛЁСА.....	95
КОРЗИНЫ ВЕЛОСИПЕДНЫЕ.....	96
КРЕСЛА ДЕТСКИЕ.....	100
КРОНШТЕЙНЫ и СТОЙКИ.....	104
КРЫЛЬЯ (ЩИТКИ КОЛЁС).....	106
НАСОСЫ.....	116
ОБОД.....	127
ПАЛЬЦЫ ПОДСЕДЕЛЬНЫЕ.....	129
ПЕГИ.....	131
ПЕДАЛИ.....	131
ПЕРЕКЛЮЧАТЕЛИ.....	136
ПЕРЧАТКИ СПОРТИВНЫЕ.....	139
ПОДНОЖКИ.....	142
ПОДШИПНИКИ.....	145
РОГА (УДЛИНИТЕЛИ РУЛЯ).....	145
РУЛИ.....	147
РУЧКИ ТОРМОЗА.....	148
СЁДЛА.....	149
СМЕННЫЕ НАКОНЕЧНИКИ РАМЫ.....	156
СПИЦЫ.....	158
СУМКИ ВЕЛОСИПЕДНЫЕ.....	159
ТОРМОЗА и ТОРМОЗНЫЕ КОЛОДКИ.....	164
ТРЕЦОТКИ и КАССЕТЫ.....	170
ТРОСЫ, ГИДРОЛИНИИ, НАКОНЕЧНИКИ и ОБОЛОЧКИ.....	172
ФЛЯГИ и ФЛЯГОДЕРЖАТЕЛИ.....	176
ФОНАРИ.....	183
ЦЕПИ.....	194
ШАТУНЫ.....	197
ШИФТЕРЫ.....	204
ШЛЕМЫ.....	205
ПРОЧЕЕ.....	217



**БАГАЖНИК ДЛЯ ДЕТСКИХ ВЕЛОСИПЕДОВ 18"**

Для детских велосипедов 18" стальной.

Артикул	Цвет
010038	Зелёный
010039	Красный
010040	Синий

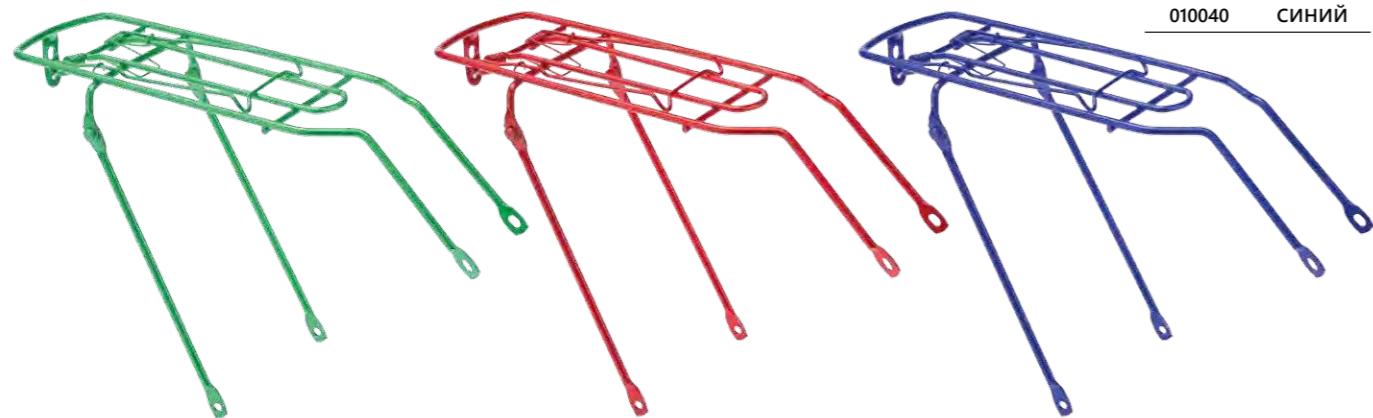

**GS-028**

Артикул	010002
---------	--------

Для складных велосипедов с размером колёс 20", стальной, хромированный.

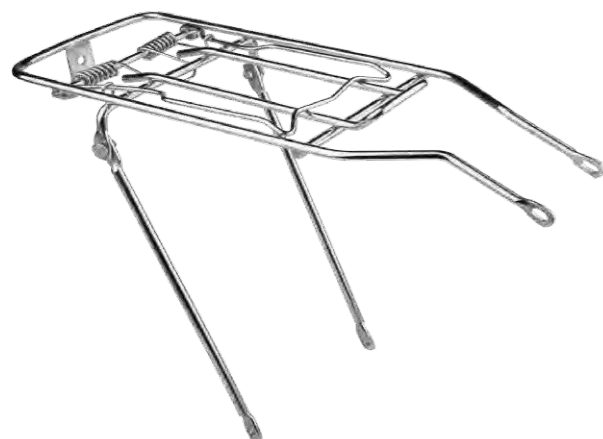

**JE-119E**

Артикул	010001
---------	--------

Для складных велосипедов с размером колёс 20" (Pilot 300-650), стальной, хромированный.

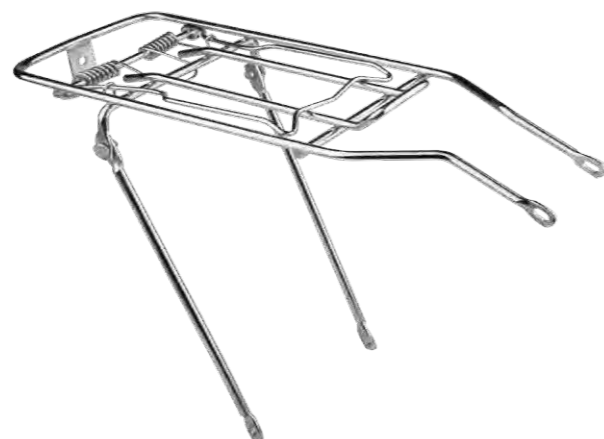

**BLF-H2**

Артикул	010041
---------	--------

Универсальный разборный, с регулировкой высоты стоек с универсальными креплениями, для велосипедов с размером колёс 24"-28", алюминиевый чёрный.



**BLF-H5**

Артикул	010043
---------	--------

Универсальный разборный, с регулировкой высоты стоек, для велосипедов с размером колёс 24"-28", алюминий, чёрный.



**BLF-H6**

Артикул	010044
---------	--------

Универсальный разборный, с регулировкой высоты стоек, для велосипедов с размером колёс 24"-28", алюминий, чёрный.



**BLF-H7**

Артикул	010081
---------	--------

Регулируемый алюминиевый чёрный, для велосипедов с размером колёс 24"-28" с дисковыми тормозами.



**BLF-H8**

Артикул	010045
---------	--------

С регулировкой высоты стоек для велосипедов 26"-28", алюминий, чёрный.



**BLF-H14**

Артикул	010049
---------	--------

Богемный 26"-28" разборный, алюминий, чёрный.



**BLF-H16**

Артикул	010051
---------	--------

Универсальный, с регулировкой высоты стоек, для велосипедов с размером колёс 24"-28", алюминий, чёрный.



**BLF-H26**

Артикул	010054
---------	--------

Универсальный, с регулировкой высоты стоек, для велосипедов с размером колёс 24"-28", алюминий, чёрный.



**BLF-H36**

Артикул 010084

С регулировкой высоты стоек для велосипедов 26"– 28", материал алюминий, чёрный.



**BLF-H43**

Артикул 010082

Регулируемый алюминиевый чёрный, для велосипедов с дисковыми тормозами и размером колёс 24"– 28".



**БАГАЖНИК ДЛЯ ДОРОЖНЫХ ВЕЛОСИПЕДОВ 28" (ЖВМЗ)**

Для дорожных велосипедов с размером колёс 28", производство ЖВМЗ.

Артикул	Цвет
010063	Серебристый
010064	Чёрный



**KW-622-02**

Универсальный, с креплением к плечу перьев вилки, разборный, с регулировкой высоты стоек, для велосипедов с размером колёс 24"– 28", алюминий.

Артикул	Цвет
010012	Чёрный
010013	Серебристый



**BLF-H15**

Артикул 010050

Универсальный, с быстросъёмным креплением к подседельному педалью, с регулировкой высоты стоек с универсальными быстросъёмными креплениями, для велосипедов 24"– 28", алюминий чёрный.



**BLF-H27**

Артикул 010055

Багажник 20"– 28" универсальный, с быстросъёмным креплением к подседельному педалью, с регулировкой высоты стоек с универсальными креплениями, для велосипедов различных размеров, алюминий чёрный.



**NH-CE 327AAJ-X-EJ03**

Артикул 010021

С креплением к перьям вилки, с регулировкой высоты стоек, для велосипедов 24"– 28", алюминий, чёрный.



**BLF-H47**

Артикул 010083

Усиленный алюминиевый чёрный, для велосипедов с дисковыми тормозами и размером колёс 28".



**BLF-H27-3**

Артикул 010056

Багажник 20"– 28" универсальный, с быстросъёмным креплением к подседельному педалью, с регулировкой высоты стоек с универсальными креплениями, для велосипедов различных размеров, алюминий чёрный.



**BLF-H27-4**

Артикул 010070

Багажник 20"– 28" универсальный, с быстросъёмным креплением к подседельному педалью, с регулировкой высоты стоек с универсальными креплениями, для велосипедов различных размеров, алюминий чёрный.





**KW-618-03**

Артикул 010080

Универсальный, консольный, с быстроразъемным зажимом, для велосипедов с размерами колес 24"-28" алюминиевый, черный.



**BLF-H3**

Артикул 010042

Бамп-жонк 20"-28" консольный быстроразъемный, с креплением к подседельному педальцу, подходит для двухподвесных велосипедов, алюминиевый, черный.



**NH-CS515AA-X**

Артикул 010016

Бамп-жонк консольный, с креплением к подседельному педальцу, для велосипедов с размерами колес 24"-28", подходит для двухподвесных велосипедов, алюминиевый, черный.



**BLF-H11**

Артикул 010046

Бамп-жонк 20"-28" консольный быстроразъемный, с креплением к подседельному педальцу, подходит для двухподвесных велосипедов, алюминиевый, черно-серебристый.



**BLF-H18**

Артикул 010052

Бамп-жонк 20"-28" консольный быстроразъемный, с креплением к подседельному педальцу, подходит для двухподвесных велосипедов, со светотормозом и щитком колес, алюминиевый, черно-серебристый.



**BLF-H12**

Артикул 010047

Бамп-жонк 20"-28" консольный регулируемый, с креплением к подседельному педальцу, подходит для двухподвесных велосипедов, алюминиевый, черный.



**BLF-H13**

Артикул 010048

Бамп-жонк 20"-28" консольный быстроразъемный регулируемый, с креплением к подседельному педальцу, подходит для двухподвесных велосипедов, алюминиевый, черный.



**BLF-H22**

Артикул 010053

Бамп-жонк 20"-28" консольный быстроразъемный, с креплением к подседельному педальцу, подходит для двухподвесных велосипедов, с щитком колес, алюминий/пластик, черно-красный.



**NH-CS510AP**

Артикул 010027

Бамп-жонк консольный, с креплением к подседельному педальцу, для велосипедов с размерами колес 24"-28", подходит для двухподвесных велосипедов, резиновый шнур в комплекте, алюминиевый, черный.



**NH-CS516AA**

Артикул 010017

Бамп-жонк консольный, с креплением к подседельному педальцу, для велосипедов с размерами колес 24"-28", подходит для двухподвесных велосипедов, алюминиевый, черный.



**NH-CS512AP**

Артикул 010018

Бамп-жонк консольный, с креплением к подседельному педальцу, для велосипедов с размерами колес 24"-28", подходит для двухподвесных велосипедов, резиновый шнур в комплекте, алюминиевый, черный.



**ВЕЛОКАМЕРЫ SHAO YANG**

Велокamera в индивидуальной упаковке.

Артикул	Размер	Примечание
650060	10"x2.0"	согнутый автовентиль
650005	12-1/2"x2-1/4"	
650006	12-1/2"x1.95"/2-1/4"	
650007	14"x1.50"/1.75"	
650008	14"x1.95"/2.125"	
650009	16"x1.95"/2.125"	
650010	18"x1.95"/2.125"	
650011	20"x1.95"/2.125"	
650074	20"x3.0"	для полуфэтбайка
650066	20"x4.0"	для фэтбайка
650050	24"x2.30"/2.50"	длинный автовентиль 48 мм
650075	24"x3.0"	автовентиль 48 мм, для полуфэтбайка
650065	24"x4.0"	для фэтбайка
650014	26"x1.95"/2.125"	длинный автовентиль 48 мм
650044	26"x1.95"/2.125"	облегченная, длинный автовентиль 48 мм
650045	26"x1.95"/2.125"	облегченная, вентиль Presta 48 мм
650064	26"x2.30"/2.50"	автовентиль 40 мм
650068	26"x2.30"/2.50"	длинный автовентиль 48 мм
650067	26"x4.0"	для фэтбайка
650042	27.5"x1.75"/2.10"	вентиль Presta
650061	27.5"x3.0"/3.5"	для полуфэтбайка
650016	28"x1.75"	длинный автовентиль 48 мм
650059	700x18/23C	вентиль Presta 60 мм
650073	700x18/23C	вентиль Presta 80 мм

Артикул	Размер	Примечание
650046	700x25/32C	облегченная, вентиль Presta 48 мм
650072	700x25/32C	вентиль Presta 60 мм
650071	700x33/37C	вентиль Presta 48 мм
650070	700x38/45C	вентиль Presta 48 мм
650043	29"x1.75"/2.10"	вентиль Presta
650012	24"x1.95"/2.125"	
650013	26"x1.95"/2.125"	
650024	27.5"x1.75"/2.10"	
650015	28"x1.75"	
650069	700x38/45C	
650017	29"x1.75"/2.10"	





**ВЕЛОКАМЕРЫ DURO**

Велок мер в индивиду льной уп ковке. Автовентиль

АРТИКУЛ	РАЗМЕР
030013	14"x1.75"



**ВЕЛОКАМЕРЫ INNOVA**

Велок мер в индивиду льной уп ковке.

АРТИКУЛ	РАЗМЕР
040010	14"x2.1"/2.4"



**ВЕЛОКАМЕРЫ** Велок мер в индивиду льной уп ковке.

АРТИКУЛ	РАЗМЕР	ПРИМЕЧАНИЕ
790028	8"x2.125"	согнутый автовентиль
790029	10"x2.0"	согнутый автовентиль
790004	12"x1.95"/2.125"	согнутый автовентиль
790006	14"x1.95"/2.125"	согнутый автовентиль
790008	16"x1.95"/2.125"	согнутый автовентиль
790011	20"x1.95"/2.125"	автовентиль с креплением к ободу
790013	24"x1.95"/2.125"	автовентиль с креплением к ободу
790015	26"x1.95"/2.125"	длинный автовентиль 48 мм
790016	26"x1.95"/2.125"	автовентиль с креплением к ободу
790020	26"x2.125"/2.35"	
790021	27.5"x2.125"	
790022	27.5"x2.125"	вентиль Presta
790023	27.5"x2.125"	автовентиль с креплением к ободу
790017	28"x1.95"/2.125"	
790018	28"x1.95"/2.125"	длинный автовентиль 48 мм
790024	29"x2.125"	
790025	29"x2.125"	длинный автовентиль 48 мм
790026	29"x2.125"	вентиль Presta
790027	29"x2.125"	автовентиль с креплением к ободу

**ВЕЛОКАМЕРЫ SEYOUN**

Велок мер в индивиду льной уп ковке.

АРТИКУЛ	РАЗМЕР	ПРИМЕЧАНИЕ
760009	26"x1.95"/2.125"	
760010	26"x1.95"/2.125"	длинный автовентиль 48 мм
760011	27.5"x1.90"/2.10"	
760027	27.5"x1.90"/2.10"	вентиль Presta
760012	28"x1.75"	
760013	28"x1.75"	длинный автовентиль 48 мм
760014	29"x1.75"/2.10"	
760028	29"x1.75"/2.10"	длинный автовентиль 48 мм
760016	29"x1.75"/2.10"	вентиль Presta 33 мм
760001	12-1/2"x2-1/4"	
760002	12-1/2"x1.95"/2-1/4"	
760003	14"x1.50"/1.75"	
760004	14"x1.95"/2.125"	
760005	16"x1.95"/2.125"	
760006	18"x1.95"/2.125"	
760007	20"x1.95"/2.125"	
760008	24"x1.95"/2.125"	



АРТИКУЛ	РАЗМЕР
790001	8"x2.125"
790002	10"x2.0"
790003	12"x1.95"/2.125"
790005	14"x1.95"/2.125"
790007	16"x1.95"/2.125"
790009	18"x1.95"/2.125"
790010	20"x1.95"/2.125"
790012	24"x1.95"/2.125"
790019	24"x2.125"/2.35"
790014	26"x1.95"/2.125"



**BRI-5 / BRI-8 / BRI-10 STELS**

ФУНКЦИИ	BRI-5	BRI-8	BRI-10
Текущ я скорость движения	•	•	•
<b>DST</b> Текущ я пройденн я дист нция	•	•	•
<b>ODO</b> Общ я пройденн я дист нция	•	•	•
Текущее время	•	•	•
<b>AVG</b> Средняя скорость		•	•
<b>MAX</b> М ксим льн я скорость		•	•
<b>RTM</b> Время езды		•	•
Ск ниров ние д нных	•	•	•
↑↓ Ук з тель среднего темп езды			•
<b>TRT</b> Общее время езды			•

МОДЕЛЬ / АРТИКУЛ			ЦВЕТ
BRI-5	BRI-8	BRI-10	
060040	060044	060048	СЕРЫЙ
060041			ЧЁРНЫЙ

Велокомпьютеры в комплекте с м гнитным д тчиком вр щения колес , м гнитом, проводом и крепежом.



**BEETLE-3 STELS**

АРТИКУЛ 060023

Велокомпьютер н 10 функций, р змеры: 42x48x17,8 мм, вес 24,9 г, цвет – чёрный, пит ние от 1 б т рейки CR2032. В комплекте с м гнитным д тчиком вр щения колес , м гнитом, проводом и крепежом.

ФУНКЦИИ
Текущ я скорость движения
<b>DST</b> Текущ я пройденн я дист нция
<b>ODO</b> Общ я пройденн я дист нция
Текущее время
<b>AVG</b> Средняя скорость
<b>MAX</b> М ксим льн я скорость
<b>RTM</b> Время езды
Ск ниров ние д нных
↑↓ Ук з тель среднего темп езды
<b>TRT</b> Общее время езды



**JY-115**

АРТИКУЛ 060035

Велокомпьютер н 8 функций. Км/мили, втом тический сброс д нных, втом тическое н ч ло и конец р боты. В комплекте с м гнитным д тчиком вр щения колес , м гнитом, проводом и крепежом. Пит ние от 1 б т рейки CR2032.



ФУНКЦИИ
Текущ я скорость движения
<b>DST</b> Текущ я пройденн я дист нция
<b>ODO</b> Общ я пройденн я дист нция
Текущее время
<b>AVS</b> Средняя скорость
<b>MXS</b> М ксим льн я скорость
<b>TM</b> Время езды
<b>SCAN</b> Ск ниров ние д нных

**THITA-3**

АРТИКУЛ 060039

Велокомпьютер н 10 функций, цвет – жёлтый, в комплекте с м гнитным д тчиком вр щения колес , м гнитом, проводом и крепежом.

ФУНКЦИИ
Текущ я скорость движения
<b>DST</b> Текущ я пройденн я дист нция
<b>ODO</b> Общ я пройденн я дист нция
Текущее время
<b>AVG</b> Средняя скорость
<b>MAX</b> М ксим льн я скорость
<b>TM</b> Время езды
<b>SCAN</b> Ск ниров ние д нных
↑↓ Ук з тель среднего темп езды
<b>TTM</b> Общее время езды





**JY-4012E**

Артикул	Модель	Тип
060058	JY-4012E-L	Проводной
060059	JY-4012E-W	Беспроводной

Велокомпьютер с 16 функций с подсветкой. Автоматическое включение и выключение, выбор единиц измерения (км/миль, °C/°F). В комплекте с магнитным датчиком вращения колес, магнитом, проводом (для проводной версии) и крепежом. Питание: основное устройство – от 16-тирежки CR2032, датчик (только для беспроводной версии) – от 16-тирежки CR2032.

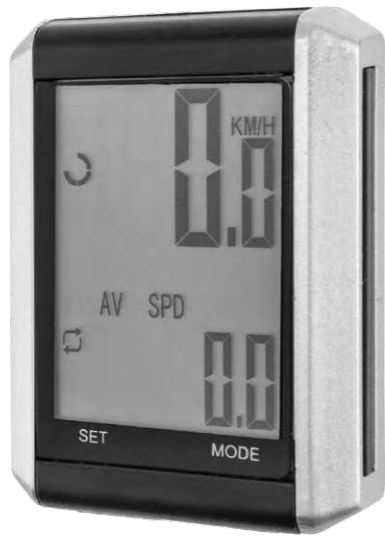

Функции	
	Текущая скорость движения
<b>DST</b>	Текущая пройденная дистанция
<b>TOT DST</b>	Общая пройденная дистанция
<b>CLK</b>	Текущее время
<b>AV SPD</b>	Средняя скорость
<b>MXSPD</b>	Максимальная скорость
<b>TM</b>	Время езды
<b>TEP</b>	Текущая температура воздуха
<b>TEP ΔV</b>	Максимальная и минимальная температура туры
	Сброс значений
	Управление температурой езды
<b>CAL</b>	Подсчет калорий за поездку
<b>TOTCAL</b>	Общее количество затраченных калорий за все поездки
<b>FAT</b>	Подсчет «сжигаемого» жира
<b>STW</b>	Секундомер
	Напоминание о техобслуживании велосипеда

**JY-M19**



Артикул	Модель	Тип
060056	JY-M19-CL	Проводной
060057	JY-M19-CW	Беспроводной

Велокомпьютер с 16 функций с подсветкой. Автоматическое включение и выключение, выбор единиц измерения (км/миль, °C/°F). В комплекте с магнитным датчиком вращения колес, магнитом, проводом (для проводной версии) и крепежом. Питание: основное устройство – от 16-тирежки CR2016, датчик (только для беспроводной версии) – от 16-тирежки CR2032.

Функции	
	Текущая скорость движения
<b>DST</b>	Текущая пройденная дистанция
<b>TOT DST</b>	Общая пройденная дистанция
<b>CLK</b>	Текущее время
<b>AV SPD</b>	Средняя скорость
<b>MXSPD</b>	Максимальная скорость
<b>TM</b>	Время езды
<b>TEP</b>	Текущая температура воздуха
<b>TEP ΔV</b>	Максимальная и минимальная температура туры
	Сброс значений
	Управление температурой езды
<b>CAL</b>	Подсчет калорий за поездку
<b>TOTCAL</b>	Общее количество затраченных калорий за все поездки
<b>FAT</b>	Подсчет «сжигаемого» жира
<b>STW</b>	Секундомер
	Напоминание о техобслуживании велосипеда

**U9 STELS** Артикул 060026



Функции	
	Текущая скорость движения
<b>DST</b>	Текущая пройденная дистанция
<b>ODO</b>	Общая пройденная дистанция
<b>CLK</b>	Текущее время
<b>AVG</b>	Средняя скорость
<b>MAX</b>	Максимальная скорость
<b>RTM</b>	Время езды
	Управление средней температурой езды
<b>CO2</b>	Индикатор снижения выброса CO <sub>2</sub>

Велокомпьютер с 9 функциями, цвет – белый, питание от 16-тирежки CR2032. В комплекте с магнитным датчиком вращения колес, магнитом, проводом и крепежом.

**ВЫСТАВОЧНЫЙ СТЕНД ECHO DEMO 4**

Стенд для подключения 4-х компьютеров (комплектуется колесиком с магнитом).

Артикул 060030



**ВЫСТАВОЧНЫЙ СТЕНД ECHO DEMO 4 (ТЗ)**

Стенд для подключения 4-х компьютеров (комплектуется колесиком с магнитом и датчиком для беспроводного велокомпьютера, что позволяет установить стенд от одного до четырех беспроводных велокомпьютеров, в том числе в комбинации с проводными велокомпьютерами).

Артикул 060031



**CHAO YANG**

**ВЕЛОПОКРЫШКИ**

**H-467 CHAO YANG**

Зимняя, 240 шипов, проволоочное бортовое кольцо, бреккер из 5 мм высокоэластичной резины, плотность корд 60 TPI, 970 г., с кмеры (вотвентиль).



Артикул	Размер
660024	700x38C

**H-480 CHAO YANG**

Для города/туризм, проволоочное бортовое кольцо, плотность корд 30 TPI, вес 620 г., без кмеры.



Артикул	Размер
620003	700x38C

**H-501 CHAO YANG**

Для детских велосипедов, проволоочное бортовое кольцо, плотность корд 27 TPI, без кмеры.



Артикул	Размер
620096	16"x1.75"

**H-506 CHAO YANG**

Для детских велосипедов и ВМХ, проволоочное бортовое кольцо, плотность корд 27 TPI, без кмеры.



Артикул	Размер
620125	12-1/2"x2-1/4"
620126	14"x2.125"
620127	16"x2.125"
620129	18"x2.125"



**H-518 CHAO YANG**

Для детских велосипедов, BMX и МТВ, проволочное бортовое кольцо, плотность корд 27 TPI, без к меры.



Артикул	Размер
620082	12-1/2"x2-1/4"
620094	14"x2.125"
620128	16"x2.125"
620130	18"x2.125"
620132	20"x2.125"
620100	24"x1.95"
620136	26"x1.95"

**H-518 S108048 CHAO YANG**

МТВ, проволочное бортовое кольцо, плотность корд 27 TPI с красной полосой, без к меры.



Артикул	Размер
620226	26"x1.95"

**H-522 CHAO YANG**

CRUISER, проволочное бортовое кольцо, плотность корд 27 TPI, без к меры.



Артикул	Размер
620057	24"x2.125"
620010	26"x2.125"

**H-525 CHAO YANG**

Для детских велосипедов и МТВ, проволочное бортовое кольцо, плотность корд 27 TPI, без к меры.



Артикул	Размер
620095	14"x1.75"
620101	24"x1.95"

**H-531 CHAO YANG**

МТВ, проволочное кольцо, плотность корд 27 TPI, без к меры.



Артикул	Размер
620197	24"x2.125"

**H-537 CHAO YANG**

Для город /туризм, BMX, проволочное бортовое кольцо, плотность корд 27 TPI, без к меры.



Артикул	Размер
620222	20"x1.95"
620073	20"x2.125"

**H-538 CHAO YANG**

Для детских велосипедов, проволочное бортовое кольцо, плотность корд 27 TPI, без к меры.



Артикул	Размер
620049	12-1/2"x2-1/4"
620052	14"x1.75"
620054	18"x1.75"

**H-548 CHAO YANG**

BMX, проволочное бортовое кольцо, плотность корд 27 TPI, без к меры.



Артикул	Размер
620098	20"x2.125"

**H-557 CHAO YANG**

МТВ, проволочное бортовое кольцо, плотность корд 27 TPI, с камерой ( в-товентиль) или без к меры.



Артикул	Размер	Камера
660029	24"x2.35"	✓
620123	26"x2.35"	

**H-544 CHAO YANG**

BMX, проволочное бортовое кольцо, плотность корд 27 TPI, без к меры.



Артикул	Размер
620133	20"x2.30"

**H-554 CHAO YANG**

Для детских велосипедов и МТВ, проволочное бортовое кольцо, плотность корд 27 TPI, без к меры.



Артикул	Размер
620131	20"x1.95"

**H-567 CHAO YANG**

МТВ, проволочное бортовое кольцо, плотность корд 27 TPI, без к меры.



Артикул	Размер
620056	24"x1.95"
620063	26"x1.95"



**H-568 CHAO YANG**

BMX и МТВ, проволочное бортовое кольцо, плотность корд 27 TPI, с камерой (с вентилем) или без камеры.



Артикул	Размер	Камера
620055	20"x2.0"	
620135	24"x2.0"	
660017	24"x2.0"	✓
620138	26"x2.0"	

**H-569 CHAO YANG**

Для детских велосипедов, проволочное бортовое кольцо, плотность корд 27 TPI, без камеры.



Артикул	Размер
620050	12-1/2"x2-1/4"

**H-590 CHAO YANG**

Для скейтбордов, колясок и тележек, проволочное кольцо, плотность корд 27TPI, без камеры.



Артикул	Размер
620157	10"x2.0"

**H-597-2 CHAO YANG**

TREKKING и BMX, проволочное бортовое кольцо, плотность корд 27 TPI, без камеры.



Артикул	Размер
620099	20"x2.125"
620143	28"x1.75"

**H-571 CHAO YANG**

Для города /туризм, с белой полосой, проволочное бортовое кольцо, плотность корд 27 TPI, без камеры.



Артикул	Размер
620081	26"x1.50"

**H-576 CHAO YANG**

CRUISER, проволочное бортовое кольцо, плотность корд 27 TPI, без камеры.



Артикул	Размер
620103	26"x2.125"

**H-5110 CHAO YANG**

TREKKING и BMX, проволочное бортовое кольцо, плотность корд 27 TPI, без камеры.



Артикул	Размер
620137	26"x1.95"

**H-5111 CHAO YANG**

Зимняя, 150 шипов, проволочное бортовое кольцо, брекер из нейлона высокой плотности, плотность корд 60 TPI, 685 г., без камеры.



Артикул	Размер
620242	26"x1.95"

**H-577 CHAO YANG**

Для детских велосипедов, проволочное бортовое кольцо, плотность корд 27 TPI, без камеры.



Артикул	Размер
620051	12-1/2"x2-1/4"
620053	16"x2.125"

**H-584 CHAO YANG**

CRUISER, проволочное бортовое кольцо, плотность корд 27 TPI, без камеры.



Артикул	Размер
620141	26"x2.125"

**H-5113 CHAO YANG**

Для города /туризм, проволочное бортовое кольцо, плотность корд 30 TPI, без камеры.



Артикул	Размер
620102	24"x1.95"
620142	26"x2.35"
620071	28"x1.75"

**H-5115 CHAO YANG**

МТВ, проволочное бортовое кольцо, плотность корд 27 TPI, без камеры.



Артикул	Размер
620105	26"x2.00"



**H-5119 CHAO YANG**

CROSS COUNTRY, проволочное бортовое кольцо, брекер из нейлон высокой плотности, плотность корд 30 TPI, без к меры.



Артикул	Размер
620076	26"x2.00"
620058	29"x2.10"

**H-5120 CHAO YANG**

CROSS COUNTRY, проволочное бортовое кольцо, плотность корд 30 TPI, без к меры.



Артикул	Размер
620097	20"x1.95"
620077	26"x2.10"

**H-5126 CHAO YANG**

Для город /туризм, проволочное бортовое кольцо, брекер из нейлон высокой плотности, плотность корд 30 TPI, 605 г., без к меры.



Артикул	Размер
620124	700x38C

**H-5128 CHAO YANG**

Дорожн я, гоночн я, проволочное кольцо, плотность корд 30 TPI, без к меры.



Артикул	Размер
620001	700x25C

**H-5129 CHAO YANG**

CROSS COUNTRY, проволочное бортовое кольцо, плотность корд 30 TPI, без к меры.



Артикул	Размер
620083	20"x2.0"
620134	24"x1.95"
620151	26"x2.0"
620139	26"x2.10"
620149	26"x2.25"
620148	27.5"x1.95"
620043	27.5"x2.20"
620080	29"x2.10"

**H-5129 W112017 CHAO YANG**

CROSS COUNTRY, проволочное бортовое кольцо, плотность корд 60 TPI, без к меры.



Артикул	Размер
620146	29"x2.10"

**H-5130 CHAO YANG**

Плотность корд 30 TPI, без к меры.



Артикул	Размер
620002	20"x2.0"

**H-5150 CHAO YANG**

CROSS COUNTRY, проволочное бортовое кольцо, плотность корд 30 TPI, вес 630 г., без к меры.



Артикул	Размер
620074	26"x1.95"

**H-5136DH CHAO YANG DUAL DEFENSE / PRO BEAD**

DOWNHILL, усиленное проволочное кольцо, двойной корд, плотность корд 60TPI, без к меры



Артикул	Размер
620008	26"x2.35"

**H-5152 CHAO YANG**

CROSS COUNTRY, проволочное бортовое кольцо, плотность корд 30 TPI, вес 615 г., без к меры.



Артикул	Размер
620075	26"x1.95"

**H-5161 CHAO YANG**

ALL TERRAIN, проволочное бортовое кольцо, плотность корд 30 TPI, без к меры.



Артикул	Размер
620078	26"x2.10"

**H-5161 CHAO YANG**

Полу FAT BIKE, проволочное бортовое кольцо, плотность корд 60 TPI, без к меры.



Артикул	Размер
620227	27.5"x2.8"



**H-5166 CHAO YANG**

CROSS COUNTRY, проволочное бортовое кольцо, плотность корд 30 TPI, вес 650 г., без к меры.



Артикул	Размер
620154	26"x1.95"
620079	26"x2.10"
620152	27.5"x2.0"

**H-5176 CHAO YANG**

Широк я (FAT BIKE), проволочное бортовое кольцо, плотность корд 30 TPI, без к меры.



Артикул	Размер
620108	20"x4.0"
620107	24"x4.0"

**H-5176 W113107 CHAO YANG**

Полуфэтб йк, проволочное бортовое кольцо, плотность корд 60 TPI, без к меры.



Артикул	Размер
620193	27.5"x2.8"

**H-5183 CHAO YANG**

Полуфэтб йк, проволочное бортовое кольцо, плотность корд 60 TPI, без к меры.



Артикул	Размер
620225	24"x3.0"

**H-5185 CHAO YANG**

CROSS COUNTRY, проволочное бортовое кольцо, плотность корд 30 TPI, вес 535 г., без к меры.



Артикул	Размер
620104	26"x1.95"

**H-5186 CHAO YANG**

Широк я (FAT BIKE), проволочное бортовое кольцо, плотность корд 30 TPI, с логотипом STELS, вес 1410 г., без к меры.



Артикул	Размер
620109	26"x4.0"

**H-5191 CHAO YANG**

Для с мок тов, колясок и тележек, проволочное кольцо, плотность корд 27TPI, без к меры.



Артикул	Размер
620158	10"x2.0"

**H-5202 CHAO YANG**

Широк я (FAT BIKE), шипов нн я зимняя, 152 шип , плотность корд 30 TPI, без к меры.



Артикул	Размер
620144	26"x4.0"

**IA-2003 INNOVA**

С к мерой ( втовентиль).



Артикул	Размер
080002	24"x2.10"

**IA-2021 INNOVA**

С к мерой ( втовентиль).



Артикул	Размер
080033	14"x2.4"

**HV-5102 INNOVA**

С к мерой ( втовентиль).



Артикул	Размер
080029	14"x2.125"

**HV-5104 INNOVA**

С к мерой ( втовентиль).



Артикул	Размер
080032	14"x2.125"



**K-90 KENDA**

Плотность корд 22 TPI, без к меры.



Артикул	Размер
620172	26"x1.95"

**K-816 KENDA**

Плотность корд 22 TPI, без к меры.



Артикул	Размер
620175	26"x2.10"

**K-838 KENDA**

Плотность корд 22 TPI, без к меры.



Артикул	Размер
620168	26"x1.95"

**K-849 KENDA**

Плотность корд 22 TPI, без к меры.



Артикул	Размер
620176	26"x2.10"

**K-850 KENDA**

Плотность корд 22 TPI, без к меры.



Артикул	Размер
620170	26"x1.95"

**K-870 KENDA**

Плотность корд 22 TPI, без к меры.



Артикул	Размер
620177	26"x2.10"

**K-878 KENDA**

Плотность корд 22 TPI, без к меры.



Артикул	Размер
620178	26"x2.0"

**K-891 KENDA**

Плотность корд 22 TPI, без к меры.



Артикул	Размер
620187	29"x1.95"

**K-892 KENDA**

Плотность корд 22 TPI, без к меры.



Артикул	Размер
620171	26"x1.95"

**K-902R KENDA**

Плотность корд 22 TPI, без к меры.



Артикул	Размер
620179	26"x2.10"

**K-905 KENDA**

Плотность корд 22 TPI, без к меры.



Артикул	Размер
620173	26"x1.95"

**K-908 KENDA**

Плотность корд 22 TPI, без к меры.



Артикул	Размер
620174	26"x1.95"



**K-922 KENDA**

Плотность корд 22 TPI, без к меры.



Артикул	Размер
620167	26"x1.95"

**K-1027 KENDA**

Плотность корд 22 TPI, без к меры.



Артикул	Размер
620180	26"x2.10"
620183	27.5"x2.10"

**K-1080 KENDA**

Плотность корд 22 TPI, без к меры.



Артикул	Размер
620229	26"x2.10"
620230	27.5"x2.10"
620188	29"x2.20"

**K-1162 KENDA**

Плотность корд 22 TPI, без к меры.



Артикул	Размер
620182	27.5"x2.10"
620189	29"x2.10"

**FZ-1187A SEYOUN**

Город/туризм, без к меры.



Артикул	Размер
620089	20"x2.125"

**PM-B007 SEYOUN**

Город/туризм, без к меры.



Артикул	Размер
620110	12-1/2"x2-1/4"

**PM-B026 SEYOUN**

Для детских велосипедов, без к меры.



Артикул	Размер
620111	14"x2.125"

**PM-B027 SEYOUN**

Для детских велосипедов, без к меры.



Артикул	Размер
620113	16"x2.125"
620203	18"x2.125"

**SY-1141 SEYOUN**

Город/туризм, без к меры.



Артикул	Размер
620208	20"x2.0"
620211	24"x2.0"

**SY-1142 SEYOUN**

Город/туризм, без к меры.



Артикул	Размер
620204	20"x2.10"

**SY-1181 SEYOUN**

Город/туризм, без к меры.



Артикул	Размер
620119	28"x1.75"

**SY-1182 SEYOUN**

Город/туризм, без к меры.



Артикул	Размер
620221	28"x1.75"



**SY-1187 SEYOUN**

Город/туризм, без к меры.



Артикул	Размер
620120	28"x1.75"

**SY-B001 SEYOUN**

Город/туризм, низкопрофильн я, без к меры.



Артикул	Размер
620190	24"x1-3/8" (ETRTO 540-37 мм)
620191	26"x1-3/8" (ETRTO 590-37 мм)

**SY-B002 SEYOUN**

МТВ, без к меры.



Артикул	Размер
620212	26"x2.0"
620122	28"x1.75"

**SY-B003 SEYOUN**

МТВ, без к меры.



Артикул	Размер
620205	20"x1.95"
620115	24"x2.1"
620118	26"x2.3"

**SY-B006 SEYOUN**

Для детских велосипедов и МТВ, без к меры.



Артикул	Размер
620206	20"x1.95"
620213	26"x1.95"

**SY-B007 SEYOUN**

Для детских велосипедов и МТВ, без к меры.



Артикул	Размер
620112	16"x1.75" (1.90")
620209	20"x2.125"
620210	24"x1.95"

**SY-B008 SEYOUN**

МТВ, без к меры.



Артикул	Размер
620093	29"x2.25"

**SY-B013 SEYOUN**

МТВ, без к меры.



Артикул	Размер
620114	20"x2.0"
620215	26"x2.10"

**SY-B012 SEYOUN**

Freestyle, для детских велосипедов, без к меры.



Артикул	Размер
620198	12"1/2 x 2"1/4
620201	16"x1.95"
620202	18"x1.95"
620207	20"x1.95"
620116	24"x2.1"

**SY-B015 SEYOUN**

Для детских велосипедов, без к меры.



Артикул	Размер
620200	16"x1.75"

**SY-B016 SEYOUN**

Для детских велосипедов, без к меры.



Артикул	Размер
620086	14"x1.75"
620088	18"x1.75"

**SY-B023 SEYOUN**

МТВ, без к меры.



Артикул	Размер
620090	26"x1.95"



**SY-B024 SEYOUN**

МТВ, без к меры.



Артикул	Размер
620092	26"x2.10"

**SY-B030 SEYOUN**

МТВ, без к меры.



Артикул	Размер
620214	26"x2.125"

**SY-B036 SEYOUN**

МТВ, без к меры.



Артикул	Размер
620091	26"x2.10"

**SY-B038 SEYOUN**

Город/туризм, без к меры.



Артикул	Размер
620117	26"x2.125"

**SY-B043 SEYOUN**

Для детских велосипедов, без к меры.



Артикул	Размер
620087	16"x2.125"

**SY-B053A SEYOUN**

Город/туризм, без к меры.



Артикул	Размер
620121	28"x1.75"

**SY-B054 SEYOUN**

Для детских велосипедов, без к меры.



Артикул	Размер
620085	12-1/2"x2-1/4"

**ЖЁСТКАЯ ДЛЯ ДЕТСКИХ ВЕЛОСИПЕДОВ**

Артикул	Размер	Цвет
110108	12"	СЕРЕБРИСТАЯ
110110	14"	
110112	16"	
110115	18"	БЕЛАЯ
110109	12"	
110111	14"	
110113	16"	ЧЁРНАЯ
110116	18"	
110131	14"	
110114	16"	
110132	18"	



Ст лья, рулевой шток 1" резьбовой.

**20" KF-9200010**

Артикул	110234
---------	--------

Рулевой шток 1-1/8"x189 мм, для безрезьбовой рулевой колонки, жёстк я, люминиев я, с креплением для дискового (Postmount) тормоз , под ось втулки 3/8", для фэтб йк .



**20" KF-9200017**

Артикул	110245
---------	--------

Рулевой шток 1-1/8"x188 мм, для безрезьбовой рулевой колонки, жёстк я, люминиев я, с креплением для дискового (Postmount) тормоз , под ось втулки 3/8", для полуфэтб йк .



**20" LUC9200004**

Артикул	110023
---------	--------

Рулевой шток 1"x194 мм для резьбовой рулевой колонки, жёстк я, ст лья, под ось втулки 3/8", серебрист я.



**20" LUC9200005**

Артикул	110020
---------	--------

Рулевой шток 1"x194 мм для резьбовой рулевой колонки, жёстк я, с креплением для V-обр. тормоз , ст лья, под ось втулки 3/8", серебрист я.



**20" BRAVO-381DH ZOOM HL**

Артикул	110015
---------	--------

Рулевой шток 1-1/8" для безрезьбовой рулевой колонки, мортис ционн я пружинн я, ход 40 мм, люминиев я двойн я корон шириной 125 мм, ноги Ø25,4 мм, шт ны ст льяне св рные, с креплением для V-обр. и дискового (IS ст нд рт) тормоз , под ось втулки 3/8".





**20" SF14-M3010-P20 SR SUNTOUR**

Рулевой шток 1-1/8"x190 мм, для безрезьбовой рулевой колонки, амортизатор пружинный, ход 40 мм, алюминий, корона шириной 108 мм, ноги Ø25,4 мм, шт. литые, с креплением для V-образного тормоза, под ось втулки 9 мм.

Артикул	110171
---------	--------



**ЖЕСТКАЯ ДЛЯ ВЗРОСЛЫХ ВЕЛОСИПЕДОВ**

Рулевой шток 1"x164 мм для резьбовой рулевой колонки, жесткий, стальной, под ось втулки 3/8", серебристый.

Артикул	Размер
110048	20"
110022	24"

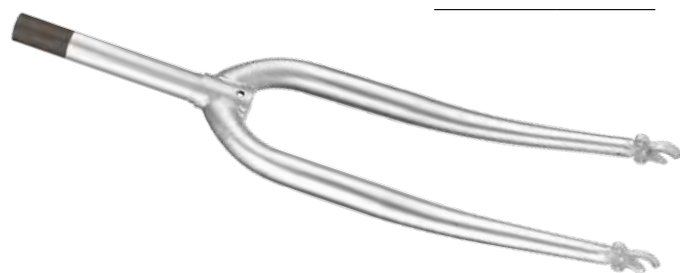

**24" BRAVO-329L ZOOM HL**

Артикул	110120
---------	--------

Рулевой шток для резьбовой рулевой колонки 1"x172 мм, амортизатор пружинный, ход 40 мм, корона стальная шириной 107 мм, ноги Ø25,4 мм, стальные, для V-образного тормоза.



**24" KF-9240012**

Артикул	110246
---------	--------

Рулевой шток 1-1/8"x188 мм, для безрезьбовой рулевой колонки, жесткий, алюминий, с креплением для дискового (Postmount) тормоза, под ось втулки 3/8", для полуфэтбайка.



**20" XDS-3868V**

Артикул	110204
---------	--------

Рулевой шток 1-1/8"x137 мм, для резьбовой рулевой колонки, амортизатор пружинный, ход 20 мм, алюминий, корона шириной 125 мм, ноги Ø28 мм, стальные, для V-образного тормоза, под ось втулки 3/8".



**24" BRAVO-327E ZOOM HL**

Артикул	110121
---------	--------

Рулевой шток 1-1/8"x166 мм для резьбовой рулевой колонки, амортизатор пружинный, ход 40 мм, ширина короны 107 мм, для V-образного тормоза, стальные, черные.



**24" KF-9240004**

Артикул	110233
---------	--------

Рулевой шток 1-1/8"x192 мм для безрезьбовой рулевой колонки, жесткий, алюминий, с креплением для дискового (Postmount) тормоза, под ось втулки 3/8", для фэтбайка.



**24" KL-T170MS-50**

Артикул	110239
---------	--------

Амортизатор пружинный, ход 50 мм, рулевой шток 1-1/8"x166 мм для резьбовой рулевой колонки, амортизатор пружинный, ход 40 мм, алюминий, шт. литые, для V-образного и дискового (Postmount) тормоза, черно-красный (для Challenger V 24").



**24" SF11-M2025-A SUNTOUR**

Артикул	110044
---------	--------

Рулевой шток 1-1/8"x150 мм для резьбовой рулевой колонки, амортизатор пружинный, ход 50 мм, амортизатор пружинный, ход 50 мм, алюминий, корона шириной 126 мм, ноги Ø25,4 мм, стальные, с креплением для V-образного тормоза, под ось втулки 9 мм.



**24" SF12-XCT JR SR SUNTOUR**

Артикул	110157
---------	--------

Амортизатор пружинный, ход 50 мм, рулевой шток 1-1/8"x179 мм для безрезьбовой рулевой колонки, амортизатор пружинный, ход 50 мм, алюминий, корона шириной 126 мм, алюминий, шт. литые, для дискового тормоза.



**24" SF14-M3020-P SR SUNTOUR**

Артикул	110145
---------	--------

Рулевой шток 1-1/8"x173 мм для резьбовой рулевой колонки, амортизатор пружинный, ход 50 мм, амортизатор пружинный, ход 50 мм, алюминий, корона шир. 116 мм, ноги Ø25,4 мм, шт. литые, с креплением для V-образного тормоза, под ось втулки 9 мм, черные.



**24" XDS-3868V**

Артикул	Длина штока
110206	144 мм
110207	156 мм
110205	167 мм
110208	177 мм

Рулевой шток 1-1/8", для резьбовой рулевой колонки, амортизатор пружинный, ход 40 мм, алюминий, корона шириной 125 мм, ноги Ø28 мм, стальные, для V-образного тормоза, под ось втулки 3/8".



**24" SF12-XCT JR SR SUNTOUR**

Артикул	110156
---------	--------

Амортизатор пружинный, ход 50 мм, рулевой шток 1-1/8"x179 мм для безрезьбовой рулевой колонки, амортизатор пружинный, ход 50 мм, алюминий, корона шириной 126 мм, алюминий, шт. литые, для V-образного тормоза.



**24" SF12-XCT JR SR SUNTOUR**

Артикул	Длина штока
110167	156 мм
110028	166 мм

Амортизатор пружинный, ход 50 мм, рулевой шток 1-1/8", для резьбовой рулевой колонки, амортизатор пружинный, ход 50 мм, алюминий, корона шириной 126 мм, алюминий, шт. литые, для V-образного тормоза.



**24" XDS-3868D**

Артикул	110209
---------	--------

Рулевой шток 1-1/8"x193 мм для безрезьбовой рулевой колонки, амортизатор пружинный, ход 40 мм, алюминий, корона шириной 125 мм, ноги Ø28 мм, стальные, для дискового тормоза, под ось втулки 3/8".



**26" GILA T RST**

Артикул	110017
---------	--------

Рулевой шток 1-1/8"x 260 мм для безрезьбовой рулевой колонки, амортизатор пружинно-эластомерный, ход 80 мм, с регулировкой амортизатора, алюминий, корона шир. 125 мм, ноги Ø28,6 мм, шт. литые, с креплением для V-образного и дискового (Post Mount) тормоза, под ось втулки 9 мм.



**26" BRAVO-386AMS ZOOM HL**

Рулевой шток 1"х24тр для резьбовой рулевой колонки, амортизационная пружинная, ход 60 мм, предвентильная регулировка сжатия, алюминевая корона шириной 125 мм, ноги Ø25,4 мм, штаны стальные сварные, с креплением для V-образного и дискового (IS стандарт) тормоза, под ось втулки втулки 3/8".

Артикул	Длина штока	Цвет
110065	173 мм	БЕЛАЯ
110050	180 мм	ЧЁРНАЯ

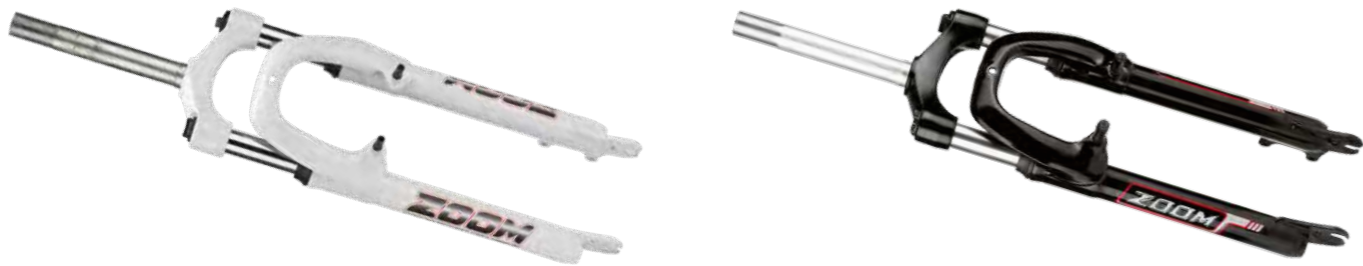

**26" BRAVO-329L ZOOM HL**

Рулевой шток 1"х24тр для резьбовой рулевой колонки, амортизационная пружинная, ход 50 мм, корона стальная шириной 107 мм, для V-образного тормоза, стальные штаны.

Артикул	Длина штока	Цвет
110160	142 мм	ЧЁРНАЯ
110066	152 мм	БЕЛАЯ
110161	182 мм	ЧЁРНАЯ



**26" CH-329L ZOOM HL**

Артикул	110031
110031	

Рулевой шток 1" для резьбовой рулевой колонки длиной 146 мм, амортизационная пружинно-эластомерная, ход 50 мм, стальная корона шириной 107 мм, ноги Ø25,4 мм, штаны стальные сварные, с креплением для V-образного тормоза, под ось втулки 3/8".

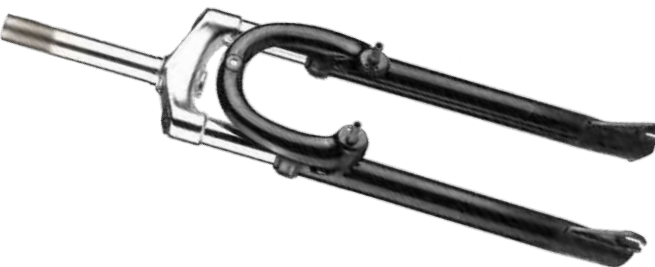

**FS-007D**

Артикул	Размер
110235	26"
110236	27,5"

Амортизационная пружинная, рулевая шток 1-1/8" для безрезьбовой рулевой колонки, алюминевая корона, стальные штаны, для дискового (Postmount) тормоза, под ось втулки 9 мм.



**FS-008D MLO**

Артикул	Размер
110237	26"
110238	27,5"

Амортизационная пружинная, рулевая шток 1-1/8" для безрезьбовой рулевой колонки, механический блокировочный Lock-out, алюминевая корона, стальные штаны, для дискового (Postmount) тормоза, под ось втулки 9 мм.



**26" KF-9260009**

Артикул	Длина штока
110232	202 мм
110231	212 мм

Рулевой шток 1-1/8" для безрезьбовой рулевой колонки, жесткая, алюминевая, с креплением для дискового (Postmount) тормоза, под ось втулки 3/8", для фэтбайка.



**26" KL-T170MS-80**

Артикул	110240
110240	

Амортизационная пружинная, ход 80 мм, рулевой шток 1-1/8"х166 мм для резьбовой рулевой колонки, предвентильная регулировка сжатия, алюминевая корона, алюминевые штаны, для V-образного и дискового (Postmount) тормоза, черно-зеленая.



**26" NEON T RST**

Артикул	110118
110118	

Рулевой шток для резьбовой рулевой колонки 1"1/8х26тр длиной 185 мм, амортизационная пружинная, ход 75 мм, предвентильная регулировка сжатия, алюминевая корона шириной 112 мм, ноги Ø25,4 мм, штаны литые, с креплением для V-образного и дискового (IS стандарт) тормоза, под ось втулки 3/8", серебристая.



**OMEGA MLC RST**

Артикул	Размер	Ноги
110012	26"	Ø32 мм
110230	27,5"	Ø30 мм

Рулевой шток 1-1/8" для безрезьбовой рулевой колонки, амортизационная пружинная, ход 100 мм, предвентильная регулировка сжатия Lock-Out, алюминевая корона шириной 130 мм, штаны из магниевого сплава, с креплением для дискового (Postmount) тормоза, под ось втулки 3/8".



**26" SF-NEX SR SUNTOUR**

Артикул	110033
110033	

Рулевой шток 1-1/8"х265 мм, для резьбовой рулевой колонки, амортизационная пружинная, ход 60 мм, предвентильная регулировка сжатия, алюминевая корона шириной 108 мм, ноги Ø28 мм, штаны литые, с креплением для V-образного тормоза, под ось втулки 9 мм.



**26" LUC9260003**

Артикул	110042
110042	

Рулевой шток 1"х164 мм для резьбовой рулевой колонки, жесткая, с креплением для V-образного тормоза, стальная, под ось втулки 3/8", серебристая.



**26" NEON ML RST**

Артикул	110029
110029	

Рулевой шток 1"1/8х260 мм для безрезьбовой рулевой колонки, амортизационная пружинная, ход 75 мм, предвентильная регулировка сжатия, механический Lock-Out, алюминевая корона шириной 112 мм, ноги Ø25,4 мм, штаны литые, с креплением для V-образного и дискового (IS стандарт) тормоза, под ось втулки 3/8".



**26" SF-CR8V-P SR SUNTOUR**

Артикул	Ø штока
110165	1"
110045	1-1/8"

Амортизационная пружинная, рулевой шток 214 мм для резьбовой рулевой колонки, для V-образного тормоза, корона алюминевая шириной 108 мм, стальная / алюминевая.



**26" SF-NEX-P-TS SR SUNTOUR**

Артикул	110034
110034	

Рулевой шток для резьбовой рулевой колонки 1-1/8" х163 мм, амортизационная пружинная, ход 60 мм, предвентильная регулировка сжатия, алюминевая корона шириной 108 мм, ноги Ø28 мм, штаны литые, с креплением для V-образного тормоза, под ось втулки втулки 9 мм, черная.





**26" SF-XCM-DS SR SUNTOUR** АРТИКУЛ 110138

Рулевой шток 1-1/8"x270 мм, для безрезьбовой рулевой колонки, амортизатор с пружиной, ход 80 мм, предв рительная регулировка сжатия, алюминий, корона шириной 130 мм, ноги Ø30 мм, штаны люминиевые, с креплением для дискового (Postmount) тормоза, под ось втулки 9 мм.



**26" SF-XCM-DS-HLO SR SUNTOUR** АРТИКУЛ 110061

Амортизатор с пружиной, рулевой шток 1/8"x280 мм, для безрезьбовой рулевой колонки, предв рительная регулировка сжатия, ход 120 мм, для дискового (Postmount) тормоза, алюминий.



**26" SF-XCT-P 80 SR SUNTOUR** АРТИКУЛ 110064

Амортизатор с пружиной, ход 80 мм, рулевой шток 1-1/8" для безрезьбовой рулевой колонки длиной 265 мм, предв рительная регулировка сжатия, серебристый алюминий, корона шириной 126 мм, ноги Ø28 мм, белые люминиевые штаны, для V-образного тормоза, под ось втулки 9 мм.



**26" SF13-XCM-P HLO SR SUNTOUR** АРТИКУЛ 110148

Амортизатор с пружиной, ход 80 мм, рулевой шток 1-1/8"x265 мм для безрезьбовой рулевой колонки, предв рительная регулировка сжатия, блокировка сжатия Lockout, алюминий, корона шириной 130 мм, ноги Ø30 мм, для V-образного и дискового (Postmount) тормоза.



**26" SF13-XCM-P SR SUNTOUR**

Рулевой шток 1-1/8", для безрезьбовой рулевой колонки, амортизатор с пружиной, ход 80 мм, предв рительная регулировка сжатия, алюминий, корона шириной 130 мм, ноги Ø30 мм, штаны люминиевые, с креплением для V-образного и дискового (Postmount) тормоза, под ось втулки 9 мм.

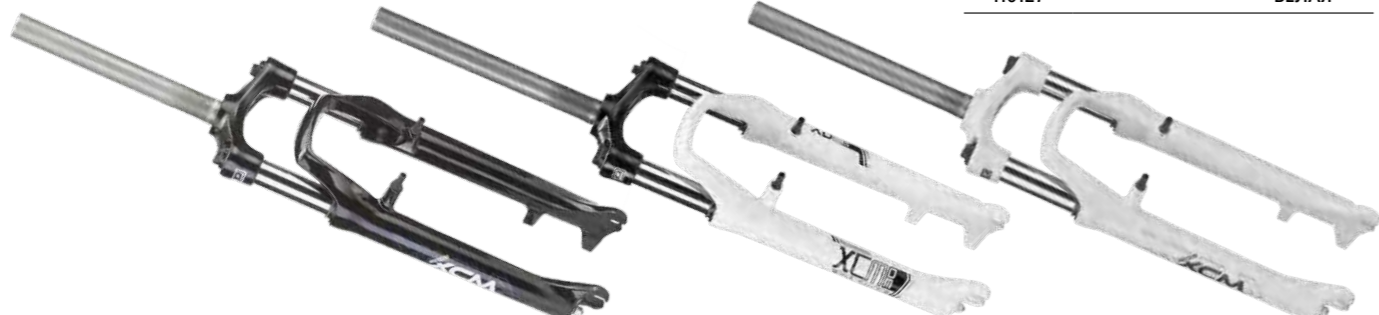

АРТИКУЛ	ДЛИНА ШТОКА	ЦВЕТ
110139	240 мм	ЧЕРНАЯ
110159	265 мм	ЧЕРНАЯ-БЕЛАЯ
110127		БЕЛАЯ

**26" SF13-XCM-P MLO SR SUNTOUR** АРТИКУЛ 110126

Амортизатор с пружиной, ход 80 мм, рулевой шток 1-1/8"x265 мм для безрезьбовой рулевой колонки, предв рительная регулировка сжатия, блокировка сжатия Lockout для V-образного и дискового (Postmount) тормоза.



**26" SF13-XCT-D SR SUNTOUR** АРТИКУЛ 110142

Амортизатор с пружиной, ход 80 мм, рулевой шток 1-1/8"x240 мм для безрезьбовой рулевой колонки, предв рительная регулировка сжатия, алюминий, корона шириной 126 мм, ноги Ø28 мм, люминиевые штаны, для дискового (Postmount) тормоза, под ось втулки 9 мм.



**26" SF13-XCT-DS SR SUNTOUR** АРТИКУЛ 110125

Амортизатор с пружиной, рулевой шток 1-1/8"x265 мм для безрезьбовой рулевой колонки, ход 80 мм, предв рительная регулировка сжатия, алюминий, корона шириной 126 мм, ноги Ø28 мм, люминиевые штаны, для дискового (Postmount) тормоза, под ось втулки 9 мм.



**26" SF13-XCT-P SR SUNTOUR**

Амортизатор с пружиной, рулевой шток 1-1/8"x240 мм, ход 80 мм, для безрезьбовой рулевой колонки, предв рительная регулировка сжатия, алюминий, корона шириной 126 мм, ноги Ø28 мм, люминиевые штаны, для V-образного тормоза, под ось втулки 9 мм.

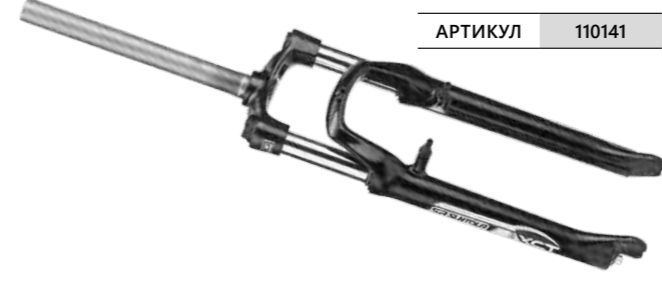

АРТИКУЛ	ДЛИНА ШТОКА
110141	151 мм
110140	178 мм
110153	171 мм

**26" SF15-XCM-DS-TS-HLO SR SUNTOUR** АРТИКУЛ 110178

Амортизатор с пружиной, конический рулевой шток 1-1/8"—1.5" для безрезьбовой рулевой колонки, предв рительная регулировка сжатия, ход 120 мм, для дискового (Postmount) тормоза, алюминий.



**26" XDS-3868D** АРТИКУЛ 110213

Рулевой шток 1-1/8"x226 мм для безрезьбовой рулевой колонки, амортизатор с пружиной, ход 60 мм, алюминий, корона шириной 125 мм, ноги Ø28 мм, штаны стальные, для дискового тормоза, под ось втулки 3/8".



**26" SF13-XCT-80 SR SUNTOUR** АРТИКУЛ 110158

Амортизатор с пружиной, рулевой шток 1-1/8"x155 мм для резьбовой рулевой колонки, ход 80 мм, предв рительная регулировка сжатия, алюминий, корона шириной 126 мм, ноги Ø28 мм, люминиевые штаны, для V-образного тормоза.



**26" XDS-FS-003** АРТИКУЛ 110214

Рулевой шток 1-1/8"x226 мм для безрезьбовой рулевой колонки, амортизатор с пружиной, механическая блокировка сжатия Lockout, ход 60 мм, алюминий, корона шириной 125 мм, ноги Ø28 мм, штаны люминиевые, для дискового тормоза, под ось втулки 3/8".



**26" XDS-3868V** АРТИКУЛ 110210

Рулевой шток 1-1/8", для резьбовой рулевой колонки, амортизатор с пружиной, ход 60 мм, алюминий, корона шириной 125 мм, ноги Ø28 мм, штаны стальные, для V-образного тормоза, под ось втулки 3/8".



АРТИКУЛ	ДЛИНА ШТОКА
110210	142 мм
110211	157 мм
110212	226 мм



**27.5" CH-389A-ML080**

Артикул 110228

Амортиз ционн я пружинн я, рулевой шток 1-1/8"x195мм для безрезьбовой рулевой колонки, мех ническ я блокировк сж тия Lock-out, люминиевые шт ны, для дискового (Postmount) тормоз , под ось втулки 9 мм.



**27.5" SF-XCM-HLO DS SR SUNTOUR**

Артикул 110150

Амортиз ционн я пружинн я, ход 100 мм, рулевой шток 1-1/8" для безрезьбовой рулевой колонки, предв рителн я регулировк сж тия, гидр влческ я блокировк сж тия Lock-out, люминиев я корон шириной 130 мм, ноги Ø30 мм, люминиевые шт ны, для дискового (Postmount) тормоз , под ось втулки 9 мм.



**27.5" SF-XCT30-DS SR SUNTOUR**

Амортиз ционн я пружинн я, ход 100 мм, рулевой шток 1-1/8" для безрезьбовой рулевой колонки, предв рителн я регулировк сж тия, люминиев я корон шириной 130 мм, ноги Ø28 мм, люминиевые шт ны, для дискового (Postmount) тормоз , под ось втулки 9 мм.

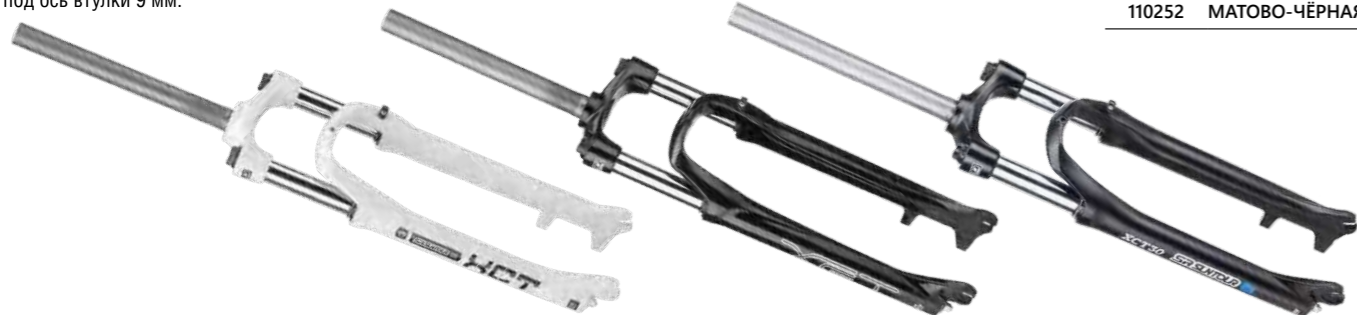

Артикул	Цвет
110242	БЕЛАЯ
110149	ЧЁРНАЯ
110252	МАТОВО-ЧЁРНАЯ

**27.5" SF-XCM32-HLO100-Disc**

Артикул 110229

Амортиз ционн я пружинн я, ход 100 мм, рулевой шток 1-1/8"x195мм для безрезьбовой рулевой колонки, предв рителн я регулировк сж тия, гидр влческ я блокировк сж тия Lock-out, люминиев я корон шириной 140 мм, ноги Ø32 мм, люминиевые шт ны, для дискового (Postmount) тормоз , под ось втулки 9 мм



**27.5" SF14-XCR32-Coil LO DS SR SUNTOUR**

Артикул 110151

Амортиз ционн я пружинн я, ход 100 мм, рулевой шток 1-1/8", для безрезьбовой рулевой колонки, гидр влческ я блокировк Speed-lock, люминиев я корон шириной 130 мм, ноги Ø32 мм, шт ны из м гниевого спл в , для дискового (Postmount) тормоз , под ось втулки 9 мм.



**27.5" SF14-XCT-HLO DS SR SUNTOUR**

Артикул 110226

Амортиз ционн я пружинн я, ход 100 мм, рулевой шток 1-1/8" для безрезьбовой рулевой колонки, предв рителн я регулировк сж тия, гидр влческ я блокировк сж тия Lock-out, люминиев я корон шириной 130 мм, ноги Ø30 мм, люминиевые шт ны, для дискового (Postmount) тормоз , под ось втулки 9 мм.



**27.5" XDS-3868D**

Артикул 110216

Рулевой шток 1-1/8"x219 мм для безрезьбовой рулевой колонки, мортис ционн я пружинн я, ход 60 мм, люминиев я корон шириной 125 мм, ноги Ø28 мм, шт ны ст льные, для дискового тормоз , под ось втулки 3/8".



**27.5" XDS-3868V**

Артикул 110215

Рулевой шток 1-1/8"x219 мм для безрезьбовой рулевой колонки, мортис ционн я пружинн я, ход 60 мм, люминиев я корон шириной 125 мм, ноги Ø28 мм, шт ны ст льные, для V-обр зного тормоз , под ось втулки 3/8".



**28" NEON ML 700C RST**

Артикул 110058

Рулевой шток 1-1/8" для безрезьбовой рулевой колонки, мортис ционн я пружинн я, ход 60 мм, предв рителн я регулировк сж тия, Lock-Out, люминиев я корон шир. 112 мм, ноги Ø25,4 мм, шт ны люминиевые литые, с креплением для V-обр. и дискового (IS шнд рт) тормоз , под ось втулки 3/8".



**28" SF-CR8V-P SR SUNTOUR**

Артикул 110166

Амортиз ционн я пружинн я, рулевой шток 1"x190 мм для безрезьбовой рулевой колонки, для V-обр зного тормоз , корон люминиев я шириной 108 мм, ст льн я/ люминиев я.



**28" SF13-NEX SR SUNTOUR**

Артикул 110163

Амортиз ционн я пружинн я, рулевой шток 1-1/8" для безрезьбовой рулевой колонки, для V-обр зного тормоз , корон люминиев я шириной 116 мм, ст льн я/ люминиев я.



**28" ЖЁСТКАЯ**

Артикул 110043

Жёстк я ст льн я, рулевой шток 1"x165 мм для резьбовой рулевой колонки, с креплением для V-обр. тормоз , под ось втулки 3/8".

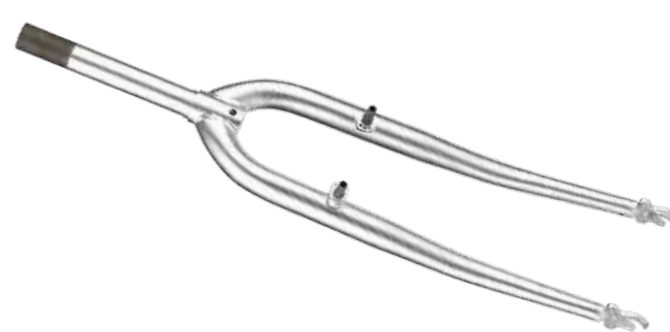

**28" SF-NEX-HLO SR SUNTOUR**

Артикул 110219

Амортиз ционн я пружинн я, ход 63 мм, рулевой шток 1-1/8" для безрезьбовой рулевой колонки, для дискового тормоз (Postmount), корон люминиев я шириной 116 мм, предв рителн я регулировк сж тия, гидр влческ я блокировк сж тия Lockout, ст льн я/ люминиев я.



Амортиз ционн я пружинн я, рулевой шток 1-1/8"x190 мм для резьбовой рулевой колонки, для V-обр зного тормоз , корон люминиев я шириной 108 мм, ст льн./ люм.



**28" SF14-NEX-DS-700C-63 SR SUNTOUR**

Артикул 110164

Р змер 700C (28") мортис ционн я пружинн я, ход 63 мм, рулевой шток 1-1/8" для безрезьбовой рулевой колонки, для дискового тормоз (Postmount), корон люминиев я шириной 116 мм, ст льн я/ люминиев я.



**29" SF-XCT30-HLO DS SR SUNTOUR**

Амортиз ционн я пружинн я, ход 80 мм, рулевой шток 1-1/8" x 265 мм для безрезьбовой рулевой колонки, предв рительн я регулировк сж тия, блокировк сж тия Lockout, для дискового (Postmount) тормоз .

Артикул 110129



**29" OMEGA 29 ML RST**

Рулевой шток 1-1/8" для безрезьбовой рулевой колонки, амортиз ционн я пружинн я, ход 100 мм, предв рительн я регулировк сж тия, блокировк сж тия Lock-Out, люминиев я корон шириной 130 мм, ноги Ø32 мм, шт ны из м гниевого спл в , с креплением для дискового (Postmount) тормоз , под ось втулки 3/8".

Артикул 110130



**29" XDS-3868D**

Рулевой шток 1-1/8"x219 мм для безрезьбовой рулевой колонки, амортиз ционн я пружинн я, ход 60 мм, люминиев я корон шириной 125 мм, ноги Ø28 мм, шт ны ст льные, для дискового тормоз , под ось втулки 3/8".

Артикул 110218



**29" XDS-3868V**

Рулевой шток 1-1/8"x219 мм для безрезьбовой рулевой колонки, амортиз ционн я пружинн я, ход 60 мм, люминиев я корон шириной 125 мм, ноги Ø28 мм, шт ны ст льные, для V-обр зн. тормоз , под ось втулки 3/8".

Артикул 110217

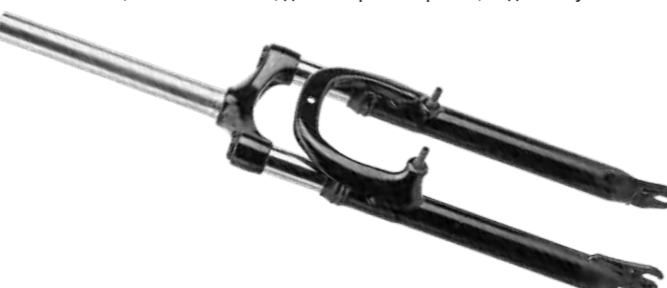

ВТУЛКИ ЗАДНИЕ

**434 JOYTECH**



Артикул 130042

МТВ, н 36 спиц, под г йку, под трещотку н 5-7 скоростей, O.L.D. 135 мм, ди метр фл нцев по отверстиям для спиц 45 мм, р сстояние между фл нц ми 57 мм, ось 10x180 мм, ст льной корпус, хромиров нн я, 367 г.

**752DSE JOYTECH**



Артикул	Под обод
130339	24 спицы
130121	32 спицы
130120	36 спиц

МТВ, с эксцентриковым з жимом, под трещотку н 6-7 скоростей, двойное резиновое уплотнение, O.L.D. 135 мм, ди метр фл нцев по отверстиям для спиц 45 мм, р сстояние между фл нц ми 57 мм, ось 10x145 мм, люминиевый корпус, 268 г.

**754DSE JOYTECH**

Н 32 спицы, под г йку, под трещотку н 6-7 скоростей, O.L.D. 135 мм, ди метр фл нцев по отверстиям для спиц 45 мм, р сстояние между фл нц ми 57 мм, ось 10x180 мм, люминиевый корпус, 299 г.



Артикул 130185

МТВ, н 32 спицы, под г йку, под трещотку н 5-7 скоростей, O.L.D. 130 мм, ди метр фл нцев по отверстиям для спиц 45 мм, р сстояние между фл нц ми 57 мм, ось 10x170 мм, ст льной корпус, чёрн я, 367 г.

**754 JOYTECH**



Артикул 130045

Н 36 спиц, под г йку, под трещотку н 6-7 скоростей, O.L.D. 135 мм, ди метр фл нцев по отверстиям для спиц 45 мм, р сстояние между фл нц ми 57 мм, ось 10 мм, люминиевый корпус, 299 г.

Артикул 130208



**A076-14 JOYTECH**



Артикул Под обод

130077	36 спиц
130078	48 спиц

ВМХ, крепление н г йк х, под трещотку с резьбой 1.37", O.L.D. 110 мм, ди метр фл нцев по отверстиям для спиц 45 мм, р сстояние между фл нц ми 58 мм, ось 14x180 мм, люминиевый корпус, 465 г.

**AE-806RD**

Под г йку, под трещотку, под диск н 6 болтов, O.L.D. 135 мм, ось 3/8"x175 мм, ст льн я.

Артикул	Под обод	Цвет
130237	32 спицы	Чёрная
130239	36 спиц	
130241	32 спицы	Серебристая
130243	36 спиц	



**D244DSE JOYTECH**



Артикул 130255

МТВ, н 32 спицы, под г йку, под к сету н 7 скоростей, с креплением для дискового тормоз 6 болтов, двойное резиновое уплотнение, люминиевый корпус.



**D472SBT-SC JOYTECH**

Артикул Под обод

130270	32 спицы
130271	36 спиц

Под диск н 6 болтов, с эксцентриковым з жимом, пром. подшипник ми, под к сету н 8-10 скоростей, резиновое уплотнение, O.L.D. 135 мм, ось 10x145 мм, люминиевый корпус.

**F362TSE JOYTECH**

С эксцентриковым з жимом, под к сету н 7 скоростей, двойное резиновое уплотнение, O.L.D. 135 мм, ди метр фл нцев по отверстиям для спиц 45 мм, р сстояние между фл нц ми 57 мм, ось 10x145 мм, люминиевый корпус.

Артикул	Под обод	Цвет
130275	32 спицы	Чёрная
130273	36 спиц	



**AE-241R**



Артикул 130251

Н 36 спиц, под г йку, под трещотку н 9-скоростей, ось 3/8"x180 мм, O.L.D. 135 мм, ди метр фл нцев по отверстиям для спиц 45 мм, ст льн я.

**D104TSE JOYTECH**



Артикул 130234

FAT BIKE, 36 спиц, под г йку, O.L.D. 190 мм, ось 3/8"x240 мм, люминиевый корпус.

**D142DSE JOYTECH**



Артикул Под обод

130203	32 спицы
130063	36 спиц

МТВ, с эксцентриковым з жимом, под к сету н 8-9 скоростей, с креплением для дискового тормоз 6 болтов, двойное резиновое уплотнение, O.L.D. 135 мм, ди метр фл нцев по отверстиям для спиц 58 мм, р сстояние между фл нц ми 59 мм, ось 10 мм, люминиевый корпус, 476 г.

**D762TSE JOYTECH**



Артикул Под обод

130343	32 спицы
130046	36 спиц

МТВ, с эксцентриковым з жимом, под к сету н 8-9 скоростей, с креплением для дискового тормоз 6 болтов, двойное резиновое уплотнение, O.L.D. 135 мм, ди метр фл нцев по отверстиям для спиц 58 мм, р сстояние между фл нц ми 59 мм, ось 10 мм, люминиевый корпус, 476 г.

**JA159R**



Артикул Под обод

130297	32 спицы
130298	36 спиц

С быстроразъемным з жимом, под диск н 6 болтов, осевое р сстояние O.L.D. 135 мм, ди метр фл нцев по отверстиям для спиц 58 мм, под трещотку н 7 скоростей, ось M10x145 мм, люминиев я.

**JA259RR**



Артикул Под обод

130300	32 спицы
130299	36 спиц

С быстроразъемным з жимом, под диск н 6 болтов, осевое р сстояние O.L.D. 135 мм, ди метр фл нцев по отверстиям для спиц 58 мм, под к сету н 8/9 скоростей, ось M10x145 мм, люминиев я.





**KCB-05 SUPERWIN**

Артикул 130235

Н 36 спиц, под г йку, односкоростн я с ножным тормозом, O.L.D. 110 мм, ди метр фл нцев по отверстиям для спиц 49 мм, р стояние между фл нц ми 50 мм, ось 3/8"x146 мм, ст льной корпус, хромиров нн я, в комплекте со звездой 19T, пыльником, стопорным кольцом, рычагом.



**KT-155F QUANDO**

Артикул 130111

Для трицикл, лев я, н 36 спиц, ди метр фл нцев по отверстиям для спиц 42 мм, р стояние между фл нц ми 70 мм, ст льн я, хромиров нн я, 161 г.



**KT-156F QUANDO**

Артикул 130112

Для трицикл, пр в я, н 36 спиц, ди метр фл нцев по отверстиям для спиц 42 мм, р стояние между фл нц ми 70 мм, ст льн я, хромиров нн я, 127 г.



**KT-305RA QUANDO**

Артикул	Ось
130226	3/8"x146 мм
130038	3/8"x165 мм

Н 36 спиц, под г йку, односкоростн я с ножным тормозом, O.L.D. 110 мм, ди метр фл нцев по отверстиям для спиц 51,5 мм, р стояние между фл нц ми 47,7 мм, ст льной корпус, хромиров нн я, в комплекте со звездой, пыльником, стопорным кольцом, клипсой рычага, 846 г.



**KT-MD4R QUANDO**

Артикул 130201

Н 36 спиц, с быстроразъемным з жимом, под диск н 6 болтов, осевое р стояние O.L.D. 135 мм, ди метр фл нцев по отверстиям для спиц 58 мм, р стояние между фл нц ми 56 мм, под к сету н 8/9 скоростей, ось 10 мм, люминиев я, 469 г.



**KT-TR8R QUANDO**

Артикул 130173

Н 32 спицы, с быстроразъемным з жимом KT 205N, под диск н 6 болтов, осевое р стояние O.L.D. 135 мм, ди метр фл нцев по отверстиям для спиц 57/45 мм, р стояние между фл нц ми 56,5 мм, под к сету н 8/9 скоростей, ось 10 мм, люминиев я, 441 г.



**KT-16XR QUANDO**

Артикул 130198

Втулк промежуточн я для велосипед STELS Energy I.

**KT-122R QUANDO**

Н 36 спиц, под г йку, под трещотку н 6-7 скоростей, O.L.D. 126 мм, ди метр фл нцев по отверстиям для спиц 45 мм, р стояние между фл нц ми 56 мм, ст льной корпус, 385 г.

Артикул	Ось	Цвет
130142	3/8"x130x165 мм	СЕРЕБРИСТАЯ
130006	3/8"x135x180 мм	
130071		ЧЁРНАЯ



**KT-305RB QUANDO**

Артикул	ПОД ОБОД
130187	20 спиц
130123	28 спиц



Под г йку, односкоростн я с ножным тормозом, O.L.D. 110 мм, ди метр фл нцев по отверстиям для спиц 51,5 мм, р стояние между фл нц ми 47,7 мм, ось 3/8"x165 мм, ст льной корпус, хромиров нн я, в комплекте со звездой н 18 зубьев, пыльником, стопорным кольцом, клипсой рычага, 846 г.



**KT-AZER**

Артикул 130112

Н 32 спицы, под к сету н 8/9 скоростей, с быстроразъемным з жимом, осевое р стояние O.L.D. 135 мм, ди метр фл нцев по отверстиям для спиц 45 мм, р стояние между фл нц ми 58,5 мм, ось 10 мм, люминиев я.



**KT-TD4R QUANDO**

Артикул 130178

Н 32 спицы, с быстроразъемным з жимом KT-205N, под диск н 6 болтов, осевое р стояние O.L.D. 135 мм, ди метр фл нцев по отверстиям для спиц 57/45 мм, р стояние между фл нц ми 56,5 мм, под к сету н 8/9 скоростей, ось 10 мм, люминиев я, 464 г.



**MY-312R**

Артикул 130318

FAT BIKE, н 36 спиц, под диск н 6 болтов, под трещотку, осевое р стояние O.L.D. 190 мм, ось 3/8"x240 мм, ст льн я.

**MY-319R**

Артикул	ПОД ОБОД
130283	28 спиц
130285	32 спицы
130284	36 спиц



Под г йку, под трещотку н 5-7 скоростей, O.L.D. 130 мм, ди метр фл нцев по отверстиям для спиц 45 мм, р стояние между фл нц ми 57 мм, ось 10x170 мм, ст льной корпус.



**SF-A201R**

Артикул 130321

Н 28 спиц, под г йку, под трещотку н 6-7 скоростей, O.L.D. 130 мм, ось 3/8"x175 мм, люминиев я.



**WZ-A201RBQ**

Артикул	ПОД ОБОД
130261	32 спицы
130262	36 спиц

С эксцентриковым з жимом, с пром. подшипник ми, под трещотку н 7-8 скоростей, O.L.D. 135 мм, ди метр фл нцев по отверстиям для спиц 45 мм, р стояние между фл нц ми 57 мм, ось 3/8"x145мм, люминиевый корпус.



**WZ-A208RBQ**

Артикул 130264

Н 32 спицы, под диск н 6 болтов, с эксцентриковым з жимом, с пром. подшипник ми, под трещотку н 7-8 скоростей, O.L.D. 135 мм, ди метр фл нцев по отверстиям для спиц 58 мм, р стояние между фл нц ми 57 мм, ось 3/8"x145мм, люминиевый корпус.



**WZ-A282RBQ**

Артикул 130267

Н 32 спицы, под диск н 6 болтов, с эксцентриковым з жимом, с пром. подшипник ми, под к сету н 8-10 скоростей, O.L.D. 135 мм, ди метр фл нцев по отверстиям для спиц 58 мм, р стояние между фл нц ми 58 мм, ось 3/8"x145мм, люминиевый корпус.



**MY-314RD**

Артикул 130306

Н 36 спиц, под г йку, под трещотку, под диск н 6 болтов, O.L.D. 135 мм, ось 3/8"x175 мм, ст ль/ люминий.



**S01F-14 JOYTECH**

Артикул 130217

BMX, н 36 спиц, крепление н г йк х, под трещотку с резьбой 1.37", O.L.D. 110 мм, ди метр фл нцев по отверстиям для спиц 45 мм, р стояние между фл нц ми 57 мм, ось M14x180 мм, ст льной корпус, 540 г.



**SF-HB03R**

Артикул	ПОД ОБОД
130292	32 спицы
130291	36 спиц

Под г йку, под трещотку, ось 3/8", ди метр фл нцев по отверстиям для спиц 45 мм, ст льн я.



**WZ-A208RB**

Артикул	ПОД ОБОД
130323	32 спицы
130265	36 спиц

Под диск н 6 болтов, под болт, с пром. подшипник ми, под трещотку н 7-8 скоростей, O.L.D. 135 мм, ди метр фл нцев по отверстиям для спиц 58 мм, р стояние между фл нц ми 57 мм, ось 3/8"x145/175 мм, люминиевый корпус.



**WZ-A281RBQ**

Артикул 130266

Н 32 спицы, с эксцентриковым з жимом, с пром. подшипник ми, под к сету н 8-10 скоростей, O.L.D. 135 мм, ди метр фл нцев по отверстиям для спиц 45 мм, р стояние между фл нц ми 57,5 мм, ось 3/8"x145мм, люминиевый корпус.



**WZ-A289R**

Артикул	ПОД ОБОД
130314	32 спицы
130316	36 спиц

Под к сету н 7 скоростей, под диск н 6 болтов, O.L.D. 190 мм, ди метр фл нцев по отверстиям для спиц 58 мм, р стояние между фл нц ми 92 мм, ось 3/8"x190x240 мм, люминиевый корпус.



**ХН-HUB-05RQ**

Артикул	Под обод
130331	32 спицы
130332	36 спиц

Под диск н 6 болтов, с эксцентриковым з жимом, с пром. подшипник ми, под трещотку н 7-8 скоростей, O.L.D. 135 мм, ди метр фл нцев по отверстиям для спиц 58 мм, р стояние между фл нц ми 58 мм, ось 3/8"x145 мм, люминиевый корпус.



**ХН-HUB-06RQ**

Артикул	130341
---------	--------

Н 32 спицы, под диск н 6 болтов, с эксцентриковым з жимом, с пром. подшипник ми, под к ссету н 7-8 скоростей, O.L.D. 135 мм, ди метр фл нцев по отверстиям для спиц 58 мм, р стояние между фл нц ми 58 мм, ось 3/8"x140мм, люминиевый корпус.



**ZQ-HB-A201R-B**

Артикул	130301
---------	--------

Н 36 спиц, крепление н г йк х, под трещотку 5-7 скоростей, люминиев я, чёрн я.

**RLCA-R (QR-270R) JOYTECH**

Артикул	130003
---------	--------



Быстросъёмный эксцентриковый з жим для з дней втулки колес , длин 149/160 мм, хром-молибденов я ось, н конечники пл стик/ люминий.

**KL-800AR**

Артикул	130336
---------	--------



Быстросъёмный з жим колес з дней M5x145—150 мм, ось из высокоуглеродистой ст ли с люминиевыми н конечник ми.

**KL-801R**

Артикул	130310
---------	--------



Быстросъёмный з жим колес з дней 5x178 —183 мм.

**KL-802R**

Артикул	130313
---------	--------



Быстросъёмный з жим колес з дней 12x135/142/150 мм.

**KL-900R**

Артикул	130338
---------	--------

Ось з дней втулки под эксцентриковый з жим, ди метр 3/8", длин 145 мм, в комплекте с г йк ми, ш йб ми и конус ми.



**KT-207R QUANDO**

Артикул	130049
---------	--------

Ось под эксцентрик для з дней втулки, O.L.D. 135 мм, ди метр 10 мм, длин 145 мм, м тери л — ст ль S45C.



**Ось KT-788R**

Артикул	130069
---------	--------

Ось з дней колес трёхколёсного велосипеда , ди метр 16,8 мм, длин 762 мм.



**SRC3-2 STURMEY-ARCHER**

Артикул	130171
---------	--------

Втулк пл нет рн я 3-х скоростн я для Energy II, в комплекте со звездой и дет лями крепления.



**Ось KT-788R**

Артикул	130070
---------	--------

Ось з дней колес трёхколёсного велосипеда в сборе с подшипник ми, втулк ми, г йк ми и звездой.



**Ось Задней Втулки**

Ось з дней втулки, ди метр 3/8", длин 175 мм, под г йку, хром-молибденов я ст ль, в комплекте с г йк ми, ш йб ми и конус ми.



**Звезда Задней Втулки**

Звезд для з дней тормозной втулки, 18 зубьев, пос дочный Ø35 мм.



**Звезда Задней Втулки**

Для детских велосипедов 16" Orion Magic, Flash, 18 зубьев, внутренний Ø35 мм.



**Для ENERGY I**

Артикул	130169
---------	--------

Звездочк оси з дней колес трицикл , 22 зуб , для велосипел STELS Energy I.



**Для KT-305RA**

Комплекующие к з дней односкоростной втулке с ножным тормозом KT-305RA: звезд 18 зубьев, пыльник, стопорное кольцо, клипс тормозного рычага , г йки оси втулки.



**431 JOYTECH**

Артикул	130029
---------	--------



MTB, н 36 спиц, с эксцентриковым з жимом 102F, O.L.D. 100 мм, ди метр фл нцев по отверстиям для спиц 38 мм, р стояние между фл нц ми 69 мм, ось 9x108 мм, ст льной корпус, 190 г.

**731DSE JOYTECH**

Артикул	Цвет
130032	Чёрная
130031	Серебристая

MTB, н 36 спиц, с эксцентриковым з жимом RLCA-F, двойное резиновое уплотнение, O.L.D. 100 мм, ди метр фл нцев по отверстиям для спиц 38 мм, р стояние между фл нц ми 72 мм, ось 9 мм, люминиевый корпус, 153 г.



**433 JOYTECH**

Артикул	Под обод	Ось
130219	32 спицы	3/8"x100x140 мм
130218	36 спиц	9x165 мм



Под г йку, O.L.D. 100 мм, ди метр фл нцев по отверстиям для спиц 38 мм, р стояние между фл нц ми 69 мм, ст льной корпус, 233 г.

Артикул	130030
---------	--------



MTB, н 36 спиц, под г йку, O.L.D. 100 мм, ди метр фл нцев по отверстиям для спиц 38 мм, р стояние между фл нц ми 69 мм, ось 9x140 мм, ст льной корпус, хромиров нн я, 233 г.





**751DSE JOYTECH**

Артикул	130340
---------	--------

МТВ, н 24 спицы, с эксцентриковым зжимом RLCA-F, двойное резиновое уплотнение, O.L.D. 100 мм, ди метр фл нцев по отверстиям для спиц 38 мм, рстояние между фл нц ми 72 мм, ось 9x108 мм, люминиевый корпус, 153 г.

**AE-806FD**



Артикул	ПОД ОБОД	ЦВЕТ
130236	32 спицы	ЧЁРНАЯ
130238	36 спиц	
130240	32 спицы	СЕРЕБРИСТАЯ
130242	36 спиц	

Под г йку, под диск н 6 болтов, O.L.D. 100 мм, ось 3/8"x140 мм, ст льн я.



**D041DSE JOYTECH**

Артикул	130204
---------	--------

МТВ, н 32 спицы, с эксцентриковым зжимом RLCA-F, под диск н 6 болтов, O.L.D. 100 мм, ди метр фл нцев по отверстиям для спиц 58 мм, рстояние между фл нц - ми 62 мм, ось 9 мм, люминиевый корпус.



НЕТ ФОТО

**D761DSE JOYTECH**

Артикул	130344
---------	--------

МТВ, н 32 спицы, с эксцентриковым зжимом RLCA-F, под диск н 6 болтов, O.L.D. 100 мм, ди метр фл нцев по отверстиям для спиц 58 мм, рстояние между фл нц - ми 62 мм, ось 9 мм, люминиевый корпус.



**JA159F**

Артикул	ПОД ОБОД
130295	32 спицы
130296	36 спиц

С быстрьюёмным зжимом, под диск н 6 болтов, осевое рстояние O.L.D. 100 мм, ди метр фл нцев по отверстиям для спиц 58 мм, ось 9 мм, люминиев я.



**KT-A85F**

Артикул	130282
---------	--------

Н 32 спицы, с быстрьюёмным зжимом, осевое рстояние O.L.D. 83 мм, ди метр фл нцев по отверстиям для спиц 40 мм, рстояние между фл нц ми 50 мм, ось 9 мм, люминиев я.



**761DSE JOYTECH**

Артикул	130034
---------	--------

МТВ, н 36 спиц, с эксцентриковым зжимом RLCA-F, двойное резиновое уплотнение, O.L.D. 100 мм, ди метр фл нцев по отверстиям для спиц 38 мм, рстояние между фл нц ми 72 мм, ось 9 мм, люминиевый корпус.



**AE-241FQ**

Артикул	130252
---------	--------

Н 36 спиц, с быстрьюёмным зжимом, ось 3/8", ди метр фл нцев по отверстиям для спиц 38 мм, ст льн я.



**ANTENG 406QR**

Артикул	130253
---------	--------

Н 32 спицы, с быстрьюёмным зжимом, ось 3/8", люминиев я.



**D471SBT-SC JOYTECH**

Артикул	ПОД ОБОД
130268	32 спицы
130269	36 спиц

Под диск н 6 болтов, с эксцентриковым зжимом, пром. подшипники, резиновое уплотнение, O.L.D. 100 мм, ось 9x108 мм, люминиевый корпус.

**KT-122F QUANDO**



Артикул	ПОД ОБОД
130213	28 спиц
130035	36 спиц

Под г йку, O.L.D. 100 мм, ди метр фл нцев по отверстиям для спиц 38 мм, рстояние между фл нц ми 69 мм, ось 3/8"x140 мм, ст льной корпус, хромиров нн я, 250 г.



**KT-122FQR QUANDO**

Артикул	ПОД ОБОД
130058	32 спицы
130214	36 спиц

С эксцентриковым зжимом с хром-модибденовой осью, O.L.D. 100 мм, ди метр фл нцев по отверстиям для спиц 38 мм, рстояние между фл нц - ми 69 мм, ось 3/8"x140 мм, ст льной корпус, 250 г.



**KT-SR6F QUANDO**

Артикул	130196
---------	--------

Н 32 спицы, с быстрьюёмным зжимом, под диск н 6 болтов, осевое рстояние O.L.D. 100 мм, ди метр фл нцев по отверстиям для спиц 58 мм, рстояние между фл нц ми 58 мм, ось 9 мм, люминиев я, 237 г.

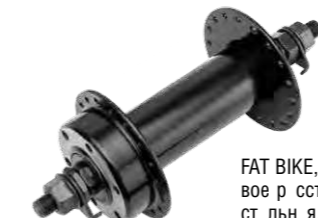

**MY-312F**

Артикул	130319
---------	--------

FAT BIKE, н 36 спиц, под диск н 6 болтов, осевое рстояние O.L.D. 135 мм, ось 3/8"x175 мм, ст льн я.



**MY-319F**

Артикул	ЦВЕТ
130287	ХРОМИРОВАННАЯ
130288	ЧЁРНАЯ

Н 36 спиц, с эксцентриковым зжимом, O.L.D. 100 мм, ди метр фл нцев по отверстиям для спиц 38 мм, рстояние между фл нц ми 69 мм, ось 9x108 мм, ст льной корпус.



**SF-A210F**

Артикул	130294
---------	--------

Н 36 спиц, с быстрьюёмным зжимом, под диск н 6 болтов, осевое рстояние O.L.D. 100 мм, ди метр фл нцев по отверстиям для спиц 58 мм, рстояние между фл нц - ми 57,5 мм, ось 9 мм, люминиев я.



**SF-HB03F**

Артикул	ПОД ОБОД
130289	32 спицы
130290	36 спиц

Под г йку, ось 3/8", ди метр фл нцев по отверстиям для спиц 38 мм, ст льн я.



**WZ-A289F**

Артикул	ПОД ОБОД
130315	32 спицы
130317	36 спиц

Под диск н 6 болтов, O.L.D. 145 мм, ди метр фл нцев по отверстиям для спиц 58 мм, рстояние между фл нц ми 81 мм, ось 3/8"x135x175 мм, люминиевый корпус.



**MY-303FQ**

Артикул	ПОД ОБОД
130307	32 спицы
130286	36 спиц

С быстрьюёмным зжимом, ось 3/8", ди метр фл нцев по отверстиям для спиц 38 мм, ст льн я.



**MY-314FD**

Артикул	ПОД ОБОД	ЦВЕТ
130302	32 спицы	ЧЁРНАЯ
130303	36 спиц	
130304	32 спицы	СЕРЕБРИСТАЯ
130305	36 спиц	

Под г йку, под диск н 6 болтов, O.L.D. 100 мм, ось 3/8"x140 мм, ст ль/люминий.



**S01E-14 JOYTECH**

Артикул	130216
---------	--------

BMX, н 36 спиц, под г йку, O.L.D. 100 мм, ди метр фл нцев по отверстиям для спиц 45 мм, рстояние между фл нц ми 54 мм, ось 3/8"x165 мм, ст льной корпус, 490 г.



**SF-A234F**

Артикул	130320
---------	--------

Н 28 спиц, осевое рстояние O.L.D. 75 мм, ось 3/8"x115 мм, люминиев я.



**WZ-A212F**

Артикул	130293
---------	--------

Н 36 спиц, под г йку, O.L.D. 135 мм, ди метр фл нцев по отверстиям для спиц 58 мм, рстояние между фл нц ми 81 мм, ось 3/8"x135x180 мм, люминиевый корпус.



**WZ-A201FBQ**

Артикул	ПОД ОБОД
130259	32 спиц
130260	36 спиц

С эксцентриковым зжимом, пром. подшипники, O.L.D. 100 мм, ди метр фл нцев по отверстиям для спиц 38 мм, рстояние между фл нц ми 72 мм, ось 3/8"x108 мм, люминиевый корпус.



**WZ-A208FBQ**

Артикул 130263

Н 32 спицы, под диск н 6 болтов, с эксцентрик с жимом, пром. подшипники, O.L.D. 100 мм, ди метр фл нцев по отверстиям для спиц 58 мм, р сстояние между фл нц ми 62 мм, ось 3/8"x108 мм, люминиевый корпус.



**WZ-A282FBQ**

Артикул 130328

Н 32 спицы, под диск н 6 болтов, с эксцентрик с жимом, пром. подшипники, O.L.D. 100 мм, ди метр фл нцев по отверстиям для спиц 58 мм, р сстояние между фл нц ми 62 мм, ось 3/8"x108 мм, люминиевый корпус.



**XH-HUB-05FQ**

Артикул ПОД ОБОД

130329 32 спицы

130330 36 спиц

Под диск н 6 болтов, с эксцентрик с жимом, пром. подшипники, O.L.D. 100 мм, ди метр фл нцев по отверстиям для спиц 58 мм, р сстояние между фл нц ми 62 мм, ось 3/8"x108 мм, люминиевый корпус.



**ZQ-P01**

Крепление н г йк х, ст льн я.

Артикул ПОД ОБОД ЦВЕТ

130248 32 спицы ЧЁРНАЯ

130247 36 спиц

130149 32 спицы СЕРЕБРИСТАЯ

130246 36 спиц



**XH-HUB-06FQ**

Артикул 130333

Н 32 спицы, под диск н 6 болтов, с эксцентрик с жимом, пром. подшипники, O.L.D. 100 мм, ди метр фл нцев по отверстиям для спиц 58 мм, р сстояние между фл нц ми 62 мм, ось 3/8"x108 мм, люминиевый корпус.



**ZQ-HB-A201FQR**

Артикул 130325

Н 36 спиц, с эксцентрик с жимом, O.L.D. 100 мм, ось 3/8"x108 мм, люминиевый корпус.



**KL-800AF**

Артикул 130335

Быстр сьемный з жим колес передний М5х110—115 мм, ось из высокоуглеродистой ст ли с люминиевыми н конечник - ми.



**KL-801F**

Артикул 130308

Быстр сьемный з жим колес передний 5x145—165 мм.



**KL-802F**

Артикул 130311

Быстр сьемный з жим колес передний 12x100/108 мм.



**RLCA-F (QR-270F) JOYTECH**

Артикул 130051

Быстр сьемный эксцентрик с жим для передней втулки колес , длин 112/125 мм, хром-молибденов я ось, н конечники пл стик/ люминий.

**KL-900F**

Артикул 130337

Ось передней втулки под эксцентрик с жим, ди метр 3/8", длин 108 мм, в комплекте с г йк - ми, ш йб ми и конус ми.



**KT-206F QUANDO**

Артикул 130053

Ось под эксцентрик для передней втулки, O.L.D. 100 мм, ди метр 9 мм, длин 108 мм, м тери л - ст ль S45C.



**ОСЬ ПЕРЕДНЕЙ ВТУЛКИ**

Артикул 130160

Ось передней втулки, ди метр 9 мм, длин 140 мм, под г йку, хром-молибденов я ст ль, в комплекте с г йк ми, ш йб ми и кону - с ми.



ВЫНОСЫ РУЛЯ

**AS-007**

Артикул 140123

Для безрезьбовой рулевой колонки 1-1/8", длин вынос 90 мм, подъем 7°, для руля ди метром 31,8 мм, люминиевый.



**DTS-31**

Артикул 140101

Для безрезьбовой рулевой колонки 1-1/8", высо т 40 мм, длин вынос 90 мм, подъем 10°, для руля ди метром 31,8 мм, люминиевый.



**DTS-32/ 2201-8**

Артикул ДЛИНА

140092 60 мм

140093 100 мм

Для безрезьбовой рулевой колонки 1-1/8", для руля ди метром 31,8 мм, люминиевый.



**DTS-33**

Артикул ДЛИНА

140090 60 мм

140091 105 мм

Для безрезьбовой рулевой колонки 1-1/8", для руля ди метром 25,4 мм, люминиевый.



**DTS-36**

Артикул 140111

Для безрезьбовой рулевой колонки под шток вилки 1-1/8", длин выступ 105 мм, подъем 15°, для руля ди метром 25,4 мм, люминиевый.



**DTS-46**

Артикул 140109

Для безрезьбовой рулевой колонки под шток вилки 1-1/8", длин выступ 105 мм, подъем 25°, для руля ди метром 25,4 мм, люминиевый.



**DTS-47**

Артикул 140110

Для безрезьбовой рулевой колонки под шток вилки 1-1/8", длин выступ 90 мм, подъем 25°, для руля ди метром 31,8 мм, люминиевый.



**DTS-266**

Артикул 140107

Для безрезьбовой рулевой колонки с регулировкой н клон выступ , под шток вилки 1-1/8", длин выступ 105 мм, для руля ди метром 25,4 мм, люминиевый.



**DTS-269**

Артикул 140108

Для безрезьбовой рулевой колонки с регулировкой н клон выступ , под шток вилки 1-1/8", длин выступ 125 мм, для руля ди метром 31,8 мм, люминиевый.





**DTS-521** АРТИКУЛ 140112

Для безрезьбовой рулевой колонки под шток вилки 1-1/8", длин выступ 48 мм, подъем 0°, для руля ди метром 22,2 мм, люминиевый.



**DTS-531** АРТИКУЛ 140113

Для безрезьбовой рулевой колонки под шток вилки 1-1/8", длин выступ 50 мм, подъем 0°, для руля ди метром 22,2 мм, люминиевый.



**KWG-8-23** АРТИКУЛ 140078

Для безрезьбовой рулевой колонки с регулировкой н клон выступ , под шток вилки 1-1/8", для руля ди метром 25,4мм, люминиевый.



**KWG-8-37** АРТИКУЛ 140067

Для безрезьбовой рулевой колонки 1-1/8", для руля ди метром 31,8 мм, длин выступ 105 мм, люминиевый.



**KWG-8-45D** АРТИКУЛ 140070

Для безрезьбовой рул. колонки 1-1/8", для руля ди метром 31,8 мм, длин выступ 100 мм, люминиевый.



**MA-47** АРТИКУЛ 140033

Для безрезьбовой рулевой колонки 1-1/8", высот 40 мм, длин вынос 90 мм, подъем 10°, для руля ди метром 31,8 мм, люминиевый.



**TDS-C476B-8** АРТИКУЛ 140024

Для безрезьбовых рулевых колонок под шток вилки 1-1/8", для руля ди метром 25,4 мм, высот 41 мм, длин выступ 105 мм, люминиевый.



**XDS SM-M013** АРТИКУЛ ДЛИНА

Для безрезьбовой рулевой колонки 1-1/8", для руля ди метром 31,8 мм, люминиевый.

140063	60 мм
140064	100 мм



**KWG-8-08** АРТИКУЛ ЦВЕТ

Для безрезьбовой рулевой колонки с регулировкой н клон выступ , под шток вилки 1-1/8", для руля ди метром 25,4 мм, люминиевый.



**KWG-8-43D** АРТИКУЛ 140069

Для безрезьбовой рулевой колонки 1-1/8", для руля ди метром 31,8 мм, длин выступ 100 мм, люминиевый.



**SM-M003** АРТИКУЛ ДЛИНА

Для безрезьбовой рулевой колонки 1-1/8", для руля ди метром 25,4 мм, люминиевый.

140061	60 мм
140062	105 мм



**DTS-525** АРТИКУЛ 140106

Для резьбовой рулевой колоноки с регулировкой н клон выступ , под шток вилки 1-1/8", высот п трон 180 мм, длин выступ 110 мм, для руля ди метром 25,4 мм, люминиевый.



**DTS-663** АРТИКУЛ ДЛИНА ВЫСТУПА ЦВЕТ

Для резьбовой рулевой колонки 1", высот п трон 150 мм, подъем 25°, для руля ди метром 25,4 мм, ст льной.

140012	80 мм	СЕРЕБРИСТЫЙ
140052	80 мм	ЧЁРНЫЙ
140100	90 мм	ЧЁРНЫЙ



**DTS-669** АРТИКУЛ ШТОК ВИЛКИ ЦВЕТ

Для резьбовой рулевой колонки, высот п трон 180 мм, длин выступ 90 мм, для руля ди метром 25,4 мм, ст льной.

140103	1-1/8"	ХРОМИРОВАННЫЙ
140104		ЧЁРНЫЙ
140105	1"	ЧЁРНЫЙ



**DTS-691** АРТИКУЛ 140094

Для резьбовой рулевой колонки 1", длин выступ 60 мм, высот п трон 180 мм, подъем 30°, для руля ди метром 22,2 мм, ст льной.



**KWG-6-01** АРТИКУЛ 140077

Для резьбовой рулевой колоноки, под шток вилки 1-1/8", для руля ди метром 25,4 мм, вылет 80 мм, высот 160 мм, люминиевый.



**DTS-671** АРТИКУЛ ВЫСОТА ПАТРОНА

Для резьбовой рулевой колонки под шток вилки 1", длин выступ 32 мм, для руля ди метром 25,4 мм, ст льной, хромиров нный.

140098	150 мм
140097	265 мм



**DTS-673** АРТИКУЛ 140102

Для резьбовой рулевой колонки под шток вилки 1", длин выступ 32 мм, высот п трон 145 мм, для руля ди метром 22,2 мм, ст льной, хромиров нный.



**KWG-6-02** АРТИКУЛ ЦВЕТ

Для резьбовой рулевой колонки 1-1/8", для руля ди метром 25,4 мм, ст льной.

140071	СЕРЕБРИСТЫЙ
140072	ЧЁРНЫЙ



**KWG-8-26** АРТИКУЛ ЦВЕТ

Для резьбовой рулевой колоноки с регулировкой н клон выступ , под шток вилки 1-1/8", длин выступ 90 мм, для руля ди метром 25,4 мм, люминиевый.

140127	ЧЁРНЫЙ
140074	СЕРЕБРИСТЫЙ



**KWG-8-07-1** АРТИКУЛ 140073

Для резьбовой рулевой колоноки с регулировкой нклон выступ , под шток вилки 1-1/8", длин выступ 90 мм, для руля ди метром 25,4 мм, люминиевый.



**KWG-8-29** АРТИКУЛ 140075

Для резьбовой рулевой колоноки с регулировкой нклон выступ , под шток вилки 1-1/8", длин выступ 100 мм, для руля ди метром 25,4мм, люминиевый, серебристый.



**MQ-41** АРТИКУЛ 140053

Для резьбовой рулевой колоноки, под шток вилки 1", высот п трон 180 мм, длин выступ 85 мм, для руля ди метром 25,4 мм, люминиевый, серебристый, для велосипед STELS Energy II.



**MTS-291-2** АРТИКУЛ 140023

Для резьбовой рулевой колонки 1", высот п трон 180 мм, длин выступ 110 мм, для руля ди метром 25,4 мм, ст льной.



**MTS-C297-5** АРТИКУЛ 140044

Для резьбовой рулевой колоноки с регулировкой нклон выступ , под шток вилки 1-1/8", высот п трон 180 мм, длин выступ 110 мм, для руля ди метром 25,4 мм, люминиевый.



**MX-C784-2** АРТИКУЛ 140043

Для резьбовой рулевой колонки под шток вилки 1", длин выступ 32 мм, высот п трон 145 мм, для руля ди метром 22,2 мм, ст льной, хромиро- в нный.



**MTS-291-5**

Для резьбовой колонки под шток вилки 1-1/8", высот п трон 180 мм, длин выступ 110 мм, ди метр руля 25,4 мм, ст льной.

АРТИКУЛ	ЦВЕТ
140002	ЧЁРНЫЙ
140009	СЕРЕБРИСТЫЙ



**SM-C010** АРТИКУЛ 140065

Для резьбовой рулевой колонки 1", длин высту- п 40 мм, высот п трон 180 мм, подъём 30°, для руля ди метром 22,2 мм, ст льной.



**FH-03** АРТИКУЛ 140117

Скл дной телескопический, для резьбовой руле- вой колонки, с быстросъёмным креплением руля, верх Ø28,6x240 мм, низ Ø25,4x70 мм, люмини- евый.



**FH-05 SIMPLE** АРТИКУЛ 140119

Скл дной, для безрезьбовой рулевой ко- лонки, с быстросъёмным креплением руля, Ø28,6x350 мм, люминиевый.



**FH-05 BINODAL** АРТИКУЛ 140121

Скл дной телескопический, для безрезьбовой рулевой колонки, с быстросъёмным креплением руля, Ø28,6x240-440 мм, люминиевый.



**SM-F005** АРТИКУЛ 140116

Скл дной телескопический, для безрезь- бовой рулевой колонки, с быстросъёмным креплением руля, верх Ø32,8x28,6x260 мм, низ Ø50x28,6x40,9 мм, люминиевый.



**KL-4025** АРТИКУЛ 140001

Удлинитель шток вилки выдвига- ной, для безрезьбовой рулевой колонки 1-1/8", длин 115 мм, лю- миниевый.



**KL-4026** АРТИКУЛ 140133

Удлинитель шток вилки для резьбовой ру- левой колонки 1-1/8", люминиевый.



**KWG-3** АРТИКУЛ 140129

Переходник вынос руля с резьбового штока вилки 1" н безрезьбовой штока вилки 1-1/8", лю- миниевый.



**KWY-8-05** АРТИКУЛ 140130

Удлинитель шток вилки для безрезьбовой руле- вой колонки 1-1/8", люминиевый.



**SH-01** АРТИКУЛ 140122

Удлинитель шток вилки выдвигающей для без- резьбовой рулевой колонки 1-1/8", длин 124 — 138 мм, люминиевый.



**БОЛТ С ГАЙКОЙ**

Болт вынос руля для резьбовой рулевой колонки, ст льной, с клиновидной вольфр мовой г йкой ди метром 22,2 мм и скосом в 35°.



АРТИКУЛ	ДЛИНА
140114	160 мм
140088	215 мм
140089	235 мм
140115	255 мм

**БОЛТ БЕЗ ГАЙКИ**

Болт вынос руля для резьбовой рулевой колонки, ст льной, под ключ.



АРТИКУЛ	ДЛИНА
140056	160 мм
140057	210 мм
140125	215 мм
140126	230 мм
140058	245 мм
140124	255 мм

**БОЛТ БЕЗ ГАЙКИ**

АРТИКУЛ	ДЛИНА
140054	160 мм
140055	190 мм
140082	235 мм
140051	245 мм

Болт вынос руля ст ль (без г йки), под шести- гр нник.



**HL-G91-85** АРТИКУЛ 150215

Прозр чные, 85 мм.



**HL-G96-102** АРТИКУЛ 150216

Белые, 85 мм.



**HL-G120** АРТИКУЛ 150272

Длин 128 мм.





**HL-G64A** АРТИКУЛ 150212

Длин 70 мм и 100 мм.



**TEN-008** АРТИКУЛ 150273

Длин 98 мм, м тери л – резин .



**VLG-185D2 VELO**

Длин 130 мм, м тери л Kraton, 2 слоя р зличной твёрдости.

АРТИКУЛ	ЦВЕТ
150009	СИНЕ-ЧЁРНЫЕ
150010	СЕРО-ЧЁРНЫЕ



**VLG-411A+VLP-15 VELO**

Гриpsy VLG-411A Velo с з глушк ми VLP-15, длин 147 мм, м тери л Kraton, чёрные.

АРТИКУЛ	ЦВЕТ
150016	ЧЁРНЫЕ
150081	СИНИЕ
150082	БЕЛЫЕ



**HL-G98**

Длин 120 мм.



**TEN-075**

Длин 125 мм, м тери л Kraton, 2 слоя р зличной твёрдости.

АРТИКУЛ 150260 ЦВЕТ ЧЁРНЫЕ



**VLG-232D2 VELO**

Длин 125 мм, м тери л Kraton, 2 слоя р зличной твёрдости, чёрно-серые.



**VLG-311-7D2 VELO**

Длин 100 мм, м тери л Kraton, 2 слоя р зличной твёрдости.

АРТИКУЛ	ЦВЕТ
150047	ЧЁРНЫЕ
150079	СИНИЕ



**VLG-386D2 VELO**

Длин 125 мм, м тери л Kraton, 2 слоя р зличной твёрдости, чёрно-серые.



**HL-G103**

Длин 130 мм.



**VLG-184D2 VELO**

Длин 130 мм, м тери л Kraton, 2 слоя р зличной твёрдости.

АРТИКУЛ	ЦВЕТ
150006	СИНЕ-ЧЁРНЫЕ
150007	СЕРО-ЧЁРНЫЕ



**VLG-311D2 VELO**

Длин 130 мм, м тери л Kraton, 2 слоя р зличной твёрдости.

АРТИКУЛ	ЦВЕТ
150048	ЧЁРНЫЕ
150049	СЕРЫЕ



**VLG-408-1 VELO**

Длин 130 мм, м тери л Kraton, чёрные.



**VLG-428D2 VELO**

Ан томические, длин 125 мм, м тери л Kraton, 2 слоя р зличной твёрдости, чёрно-серые.



**VLG-520-1 VELO**

Длин 130 мм, покрытие Vexk, прошитое нитк - ми, коричневые.



**VLG-709AD3+VLP-35 VELO**

Гриpsy VLG-709AD3 Velo, н томические, с з глушк ми VLP-35, н томический диз йн, длин 130 мм, м тери л Kraton, 3 слоя р зличной твёрдости (высокой внутри, средней под п лыц - ми, низкой под л донью), чёрно-серые.



**VLG-1003AD2 VELO**

Длин 134,5 мм, н - томический диз йн, 2 слоя р зличной твёрдости, м тери л – Vexk/гель, чёрно-кр сные.



**XH-G07**

Длин 125 мм, чёрн я термопл стичн я резин .



**XH-G08**

Длин 125 мм, чёрн я термопл стичн я резин .



**XH-G15**

Длин 97 мм, м тери л Kraton, чёрные.



**VLG-539AD2+VLP-35 VELO**

Гриpsy VLG-539AD2 Velo, с з глушк ми VLP-35, двухсторонняя фикс ция при помощи винтов, м тери л Kraton, 2 слоя р зличной твёрдости, длин 130 мм, чёрные.



**VLG-852AD4 VELO**

Длин 129 мм, м тери л – гелев я лент , двух-сторонняя фикс ция при помощи колец, 4 слоя р зличной твёрдо-сти.

АРТИКУЛ	ЦВЕТ
150168	КРАСНЫЕ
150169	ЖЁЛТЫЕ
150171	БЕЛЫЕ



**VLG-1168 VELO**

Длин 125 мм, покрытие Vexk, прошитое нитк - ми, 2 слоя р зличной твёрдости, н томический диз йн, прошитые, серые.



**XH-G09B**

Длин 110 мм, м тери л Kraton, чёрные.



**XH-G16**

Длин 120 мм, м тери л Kraton, чёрные.



**VLG-650AD2+VLP-73 VELO**

Гриpsy VLG-650AD2 Velo, с з глушк ми VLP-73, односторонняя фикс ция при помощи винтов, м тери л – пл стик/гель, 2 слоя р зличной твёрдости, длин 130 мм, чёрные.



**VLG-975AD2 VELO**

Длин 135 мм, м тери л – гель, двухсторонняя фикс ция при помощи колец, 2 слоя р зличной твёрдости.

АРТИКУЛ	ЦВЕТ
150177	ПРОЗРАЧНО-СИНИЕ
150178	ПРОЗРАЧНО-КРАСНЫЕ



**XH-G05**

Длин 113 мм, м тери л – Kraton.

АРТИКУЛ	ЦВЕТ
150068	ЖЁЛТЫЕ
150069	ЧЁРНЫЕ
150070	КРАСНЫЕ
150071	СИНИЕ
150072	РОЗОВЫЕ





**XH-G23**

М тери л Kraton.

Артикул	Длина
150267	72 мм
150075	102 мм
150266	125 мм



**XH-G38**

Длин 125 мм, м тери л – термопл стичн я резин .

Артикул	Цвет
150157	Чёрно-красные
150158	Чёрно-синие
150159	Чёрно-серые



**XH-G56B**

Длин 125 мм, чёрно-сер я термопл стичн я резин .

Артикул	150149



**XH-G57B**

Длин 125 мм, чёрно-сер я термопл стичн я резин .

Артикул	150150



**XH-G19B**

Длин 115 мм, прозр чно-чёрно-сер я термопл стичн я резин .

Артикул	150143



**XH-G34**

Длин 125 мм, м тери л Kraton, чёрные.

Артикул	150076



**XH-G36B**

Длин 130 мм, н томический диз йн, чёрно-сер я термопл стичн я резин .

Артикул	150144



**XH-G55**

Длин 130 мм, н томический диз йн, чёрн я термопл стичн я резин .

Артикул	150160



**XH-G56BL**

Длин 130 мм, двухсторонняя фикс ция при помощи винтов, чёрно-сер я термопл стичн я резин с синими люминиевыми кольц ми.

Артикул	150129



**XH-G57BL**

Длин 130 мм, двухсторонняя фикс ция при помощи винтов, чёрн я термопл стичн я резин с внутренними люминиевыми кольц ми.

Артикул	150130



**XH-G37B**

Длин 110 мм, м тери л – термопл стичн я резин .

Артикул	Цвет
150145	Чёрно-серые
150146	Чёрно-красные
150147	Чёрно-синие



**XH-G56**

Длин 125 мм, чёрн я термопл стичн я резин .

Артикул	150161



**XH-G55B**

Длин 130 мм, н томический диз йн, чёрно-сер я термопл стичн я резин .

Артикул	150148



**XH-G57**

Длин 125 мм, чёрн я термопл стичн я резин .

Артикул	150162



**XH-G58**

Длин 125 мм, чёрн я термопл стичн я резин .

Артикул	150163



**XH-G58B**

Длин 125 мм, чёрно-сер я термопл стичн я резин .

Артикул	150164



**XH-G63B**

С интегриров нными рог ми, длин 130 мм, чёрно-сер я термопл стичн я резин .

Артикул	150133



**XH-G66**

Длин одной 85 мм, другой 130 мм, чёрн я термопл стичн я резин .

Артикул	150249



**XH-G76**

Длин 110 мм, н томический диз йн, чёрн я термопл стичн я резин .

Артикул	150166



**XH-G78BL**

Длин 130 мм, двухсторонняя фикс ция при помощи винтов, чёрно-сер я термопл стичн я резин с золотистыми люминиевыми кольц ми.

Артикул	150138



**XH-G59**

Длин 130 мм, чёрн я термопл стичн я резин .

Артикул	150165

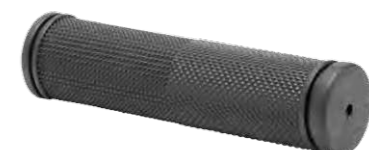

**XH-G64BL**

Длин 130 мм, двухсторонняя фикс ция при помощи винтов, чёрн я термопл стичн я резин с кр сными люминиевыми кольц ми.

Артикул	150134

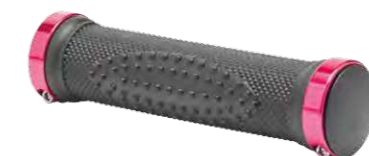

**XH-G69BL**

Ан томический диз йн, длин 130 мм, двухсторонняя фикс ция при помощи винтов, чёрно-сер я термопл стичн я резин с чёрными люминиевыми кольц ми.

Артикул	150101



**XH-G76BL**

Длин 130 мм, н томический диз йн, двухсторонняя фикс ция при помощи винтов, с з глушк ми, м тери л термопл стичн я резин , чёрные.

Артикул	150102



**XH-G83BL**

Длин 130 мм, н томический диз йн, двухсторонняя фикс ция при помощи винтов, чёрно-сер я термопл стичн я резин с люминиевыми кольц ми.

Артикул	Кольца
150125	Синие
150126	Золотистые



**XH-G59BL**

Длин 130 мм, двухсторонняя фикс ция при помощи винтов, чёрн я термопл стичн я резин с люминиевыми кольц ми.

Артикул	Кольца
150131	Синие
150132	Чёрные
150218	Красные
150219	Зелёные
150220	Золотистые



**XH-G70BL**

Длин 130 мм, н томический диз йн, с рог ми, фикс ция при помощи винт , м тери л термопл стичн я резин , чёрно-серые.

Артикул	150103



**XH-G72BL**

Длин 130 мм, н томический диз йн, с рог ми, фикс ция при помощи винт , м тери л термопл стичн я резин , чёрные, синие кольц .

Артикул	150217





**XH-G83BL** АРТИКУЛ КОЛЬЦА, РОГА

Длин 130 мм, н томический диз йн, двухсторонняя фикс ция при помощи винтов, чёрно-сер я термопл стичн я резин с люминевыми кольц ми и рог ми.



**XH-G97BL**

Длин 130 мм, двухсторонняя фикс ция при помощи винтов.

АРТИКУЛ	ЦВЕТ
150142	ЧЁРНО-СЕРО-ПУРПУРНЫЕ
150281	ЧЁРНО-КРАСНО-ПУРПУРНЫЕ



**XH-G120B** АРТИКУЛ 150155

Длин 130 мм, н томический диз йн, чёрно-сер я термопл стичн я резин .



**XH-G140** АРТИКУЛ 150251

Длин одной 92 мм, другой 130 мм, чёрн я термопл стичн я резин .



**XH-G89BL** АРТИКУЛ 150140

Длин 130 мм, двухсторонняя фикс ция при помощи винтов, прозр чно-синяя термопл стичн я резин с синими люминевыми кольц ми.



**XH-G86B** АРТИКУЛ ЦВЕТ

Длин 130 мм, термопл стичн я резин .

АРТИКУЛ	ЦВЕТ
150152	ЧЁРНО-СЕРЫЕ
150153	ЧЁРНО-КРАСНЫЕ



**XH-G113** АРТИКУЛ 150167

Длин 125 мм, чёрн я термопл стичн я резин .



**XH-G120BL** АРТИКУЛ 150141

Длин 130 мм, н томический диз йн, двухсторонняя фикс ция при помощи винтов, чёрно-сер я термопл стичн я резин с чёрными люминевыми кольц ми.



**XH-G140** АРТИКУЛ 150282

Длин обоих грипс 130 мм, чёрн я термопл стичн я резин .



**XH-G90BL** АРТИКУЛ 150139

Длин 130 мм, двухсторонняя фикс ция при помощи винтов, прозр чно-синяя термопл стичн я резин с синими люминевыми кольц ми.



**XH-G93B** АРТИКУЛ 150154

Длин 130 мм, чёрно-сер я термопл стичн я резин .



**XH-G116BL** АРТИКУЛ КОЛЬЦА

Длин 135 мм, двухсторонняя фикс ция при помощи винтов, чёрн я термопл стичн я резин с люминевыми кольц ми.

АРТИКУЛ	КОЛЬЦА
150221	СИНИЕ
150222	КРАСНЫЕ
150223	ЗЕЛЁНЫЕ
150224	ЗОЛОТИСТЫЕ



**XH-G160B** АРТИКУЛ 150252

Длин 130 мм, термопл стичн я резин , чёрно-серые.

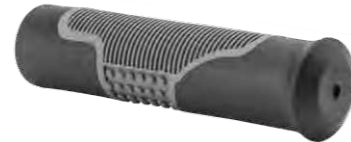

**XH-G125BL** АРТИКУЛ КОЛЬЦА

Длин одной 90 мм, другой 130 мм, двухсторонняя фикс ция при помощи винтов, чёрн я термопл стичн я резин с люминевыми кольц ми.

АРТИКУЛ	КОЛЬЦА
150225	СИНИЕ
150226	КРАСНЫЕ
150227	ЗЕЛЁНЫЕ
150228	ЗОЛОТИСТЫЕ



**XH-G200B** АРТИКУЛ ЦВЕТ

Длин 130 мм, термопл стичн я резин .

АРТИКУЛ	ЦВЕТ
150253	ЧЁРНО-СЕРЫЕ
150254	ЧЁРНО-ЗЕЛЁНЫЕ



**HL-08** АРТИКУЛ 150288

3 глушк ручек руля, пос дочный ди метр 17,6 мм, нейлонов я.



**XH-G181BL** АРТИКУЛ КОЛЬЦА

Длин 130 мм, двухсторонняя фикс ция при помощи винтов, чёрн я термопл стичн я резин с люминевыми кольц ми.

АРТИКУЛ	КОЛЬЦА
150233	СИНИЕ
150234	КРАСНЫЕ
150235	ЗЕЛЁНЫЕ
150236	ЗОЛОТИСТЫЕ



**XH-GN01BL** АРТИКУЛ КОЛЬЦА

Длин 130 мм, двухсторонняя фикс ция при помощи винтов, м тери л EVA черный, с люминевыми кольц ми.

АРТИКУЛ	КОЛЬЦА
150245	СИНИЕ
150246	КРАСНЫЕ
150247	ЗЕЛЁНЫЕ
150248	ЗОЛОТИСТЫЕ



**XH-G213BL** АРТИКУЛ КОЛЬЦА

Длин 130 мм, одно-сторонняя фикс ция при помощи винтов, чёрн я термопл стичн я резин с люминевыми кольц ми.

АРТИКУЛ	КОЛЬЦА
150237	СИНИЕ
150238	КРАСНЫЕ
150239	ЗЕЛЁНЫЕ
150240	ЗОЛОТИСТЫЕ



**XH-GN02BL** АРТИКУЛ КОЛЬЦА

Длин 130 мм, двухсторонняя фикс ция при помощи винтов, м тери л EVA черный, с люминевыми кольц ми.

АРТИКУЛ	КОЛЬЦА
150241	СИНИЕ
150242	КРАСНЫЕ
150243	ЗЕЛЁНЫЕ
150244	ЗОЛОТИСТЫЕ



**XH-B017** АРТИКУЛ ЦВЕТ

3 глушк ручек руля ди метром 19,8 мм, ПВХ.

АРТИКУЛ	ЦВЕТ
150255	ЧЁРНАЯ
150256	КРАСНАЯ
150257	СИНЯЯ





**XH-B009**

Артикул 150274



3 глушк ручек руля, пос дочный ди метр 16 мм, полипропилен.

**HL-533**

Артикул 150262

Б нтик н руль для детских велосипедов.



**HL-514**

Артикул 150264

Кисточк -мишур н руль для детских велосипедов (бусинки).



**HL-526**

Артикул 150265

Кисточк -мишур н руль для детских велосипедов.



**HL-541**

Артикул 150263

Кисточк -мишур н руль для детских велосипедов.



**FP-B921**

Артикул 160055

К ртридж к ретки для FAT BIKE, ширин к ретки 103 мм, длин оси 160 мм под кв др т, ст льные ч шки, резьб 1.37"x24тpи, люминиевый корпус.



**KL-09D KENLI**

Артикул 160094

К ртридж к ретки для горных велосипедов, ширин к ретки 68 мм, длин оси 118 мм, резьб 1.37"x24тpи, крепление ш тунов ISIS drive, ст льные ч шки, ст льной корпус.



**XH-AXLE-05**

Артикул ДЛИНА ОСИ

К ртридж к ретки. Ширин к ретки 68 мм, резьб 1.37"x24тpи, крепление ш тунов под кв др т, ст льные ч шки, ст льной корпус.

160100	110,5 мм
160101	113 мм
160102	116 мм
160103	117,5 мм
160104	122 мм
160105	124,5 мм
160106	127,5 мм



**3J**

Ось к ретки под кв др т, длин 113 (30,5+52+30,5) мм, ст льн я.

Артикул 160042

фикс ция г йкой



**KL-08A KENLI**

Артикул ДЛИНА ОСИ

К ртридж к ретки, ширин к ретки 68 мм, резьб 1.37"x24тpи, крепление ш тунов под кв др т, ст льные ч шки, ст льной корпус.

160078	110,5 мм
160079	113 мм
160080	116 мм
160081	117,5 мм
160082	122 мм
160083	124,5 мм
160084	127,5 мм



**VP-BC55P**

Артикул ДЛИНА ОСИ

Полук ртридж к ретки. Ширин к ретки 68 мм, резьб 1.37"x24тpи, ст льные ч шки, пл стиковый корпус. Вес 325 г.

160011	115 мм
160012	122,5 мм



**VP-MB-602**

Артикул 160045

К ртридж к ретки для горных велосипедов, ширин к ретки 68 мм, длин оси 118 мм, резьб 1.37"x24тpи, крепление ш тунов ISIS drive, люминиевые ч шки, люминиевый корпус, промышленные подшипники. Вес 225 г.



**KL-08B KENLI**

Артикул ДЛИНА ОСИ

Полук ртридж к ретки, ширин к ретки 68 мм, резьб 1.37"x24тpи, крепление ш тунов под кв др т, ст льные ч шки, пл стиковый корпус.

160085	113 мм
160086	116 мм
160087	117,5 мм
160088	122 мм
160089	124,5 мм
160090	127,5 мм



**VP-BC73**

Артикул ДЛИНА ОСИ

К ртридж к ретки. Ширин к ретки 68 мм, резьб 1.37"x24тpи, ст льные ч шки, люминиевый корпус. Вес 280 г.

160007	115 мм
160051	124,5 мм



**KL-910D KENLI**

Артикул 160096

Ось к ретки под клин с пром. подшипник ми 35x17x10 мм, длин 126 мм.



**3L**

Артикул 160010

Ось к ретки под кв др т, фикс ция болтом, длин 116 (32+52+32) мм, ст льн я.

Артикул 160041

фикс ция болтом



ДЕТАЛИ КАРЕТКИ

**B906 NESCO**

Артикул 160109

К ртридж к ретки, ширин к ретки 68 мм, длин оси 116 мм, резьб 1.37"x24тpи, крепление ш тунов под кв др т, ст льные ч шки, пл стиковый корпус (без болтов).



**FP-B906**

Артикул 160073

К ртридж к ретки, ширин к ретки 68 мм, длин оси 120 мм, резьб 1.37"x24тpи, крепление ш тунов под кв др т, ст льные ч шки, пл стиковый корпус.



**B910 NESCO**

Артикул ДЛИНА ОСИ

К ртридж к ретки. Ширин к ретки 68 мм, длин оси 110,5 мм, резьб 1.37"x24тpи, крепление ш тунов под кв др т, ст льные ч шки, ст льной корпус.

160062	110,5 мм
160063	113,5 мм
160064	115 мм
160065	122,5 мм
160066	124,5 мм
160067	127,5 мм



**FP-B902**

Артикул ДЛИНА ОСИ

К ртридж к ретки. Ширин к ретки 68 мм, резьб 1.37"x24тpи, крепление ш тунов под кв др т, ст льные ч шки, люминиевый корпус.

160072	119 мм
160004	122,5 мм



Артикул ДЛИНА ОСИ

160005	116 мм
160049	124,5 мм



**FP-B902W-2S**

К ртридж к ретки. Ширин к ретки 68 мм, резьб 1.37"x24тpи, крепление ш тунов под кв др т, ст льные ч шки, люминиевый корпус.



**3L** АРТИКУЛ 160020

Ось к ретки под кв др т, фикс ция г йкой, длин 116 (32+52+32) мм, ст льн я.



**3P**

Ось к ретки под кв др т, длин 119 (32+52+35) мм, ст льн я.

АРТИКУЛ 160039

фикс ция г йкой



АРТИКУЛ 160046

фикс ция болтом



**B882W NECO** АРТИКУЛ 160068

Дет ли к ретки для скл дных и дорожных велосипедов, комплект: 4 шк к ретки – 2 шт., контрг йк – 1 шт., подшипник к ретки 1/4"x9 – 2 шт.



**FP-B602** АРТИКУЛ 160070

Дет ли к ретки для скл дных и дорожных велосипедов, комплект: 4 шк к ретки – 2 шт., контрг йк – 1 шт., подшипник к ретки 1/4"x9 – 2 шт., чёрные.



**FP-B602W** АРТИКУЛ 160071

Дет ли к ретки для скл дных и дорожных велосипедов, комплект: 4 шк к ретки с пыльником – 2 шт., контрг йк – 1 шт., подшипник к ретки 1/4"x9 – 2 шт., серебристые.



**FP-B701** АРТИКУЛ 160003

Дет ли к ретки для детских велосипедов для односост вных ш тунов: 4 шк к ретки – 2 шт., конус к ретки – 2 шт., кольцо стопорное к ретки – 1 шт., кольцо регулировочное к ретки – 1 шт., контрг йк – 1 шт., подшипник к ретки 5/16"x9 – 2 шт.



**KL-B32 KENLI** АРТИКУЛ 160091

Дет ли к ретки для скл дных и дорожных велосипедов, комплект: 4 шк к ретки – 2 шт., контрг йк – 1 шт., подшипник к ретки 1/4"x9 – 2 шт.



**KL-B38 KENLI** АРТИКУЛ 160092

Дет ли к ретки для скл дных и дорожных велосипедов, комплект: 4 шк к ретки – 2 шт., контрг йк – 1 шт., подшипник к ретки 1/4"x9 – 2 шт., чёрные.



**VP-B32**

Дет ли к ретки для скл дных и дорожных велосипедов: 4 шк к ретки – 2 шт., контрг йк – 1 шт., подшипник к ретки 1/4"x9 – 2 шт.

АРТИКУЛ	ЦВЕТ
160013	СЕРЕБРИСТЫЕ
160028	ЧЁРНЫЕ



**КОМПЛЕКТ КАРЕТКИ ВМХ** АРТИКУЛ 160056

Комплект к ретки Saber ВМХ из 9-ти элементов: подшипник R12-2RS з крышкой, промышленный, внешний  $\varnothing$  41,275 мм, внутренний  $\varnothing$  19,05 мм, ширин 11,113 мм – 2 шт., втулки – 4 шт., ш йбы – 3 шт.



**KL-B39 KENLI** АРТИКУЛ 160093

Дет ли к ретки для скл дных и дорожных велосипедов, комплект: 4 шк к ретки – 2 шт., контрг йк – 1 шт., подшипник к ретки 1/4"x9 – 2 шт., чёрные.



**MB-19-S**

Комплект дет лей к ретки для ВМХ Tyrant, Saber, Viper, 11 элементов: ш йб 26x19,1x2 мм – 4 шт., ш йб 29,9x23,8x2 мм – 1 шт., конусн я ш йб 41x19,1x6,5 мм – 1 шт., конусн я ш йб 41x19,1x5,5 мм – 1 шт., втулк оси 24x19,2x44 мм – 1 шт., д птер звезды, 28x19,1x5,5 мм, подшипник R12-2RS (внешний  $\varnothing$  41,275 мм, внутренний  $\varnothing$  19,05 мм, ширин 11,113 мм) – 2 шт.



**БОЛТ**

Болт для оси к ретки, резьб н ружн я М8, шестигр нн я головк , ст льной, чёрный.

АРТИКУЛ 160001



**КОНТРГАЙКА КАРЕТКИ**

АРТИКУЛ 160030

Стопорное кольцо (контрг йк ) для к реток с н сьпными подшипник - ми, пос дочн я резьб 1.37"x24 tpi.



ДЕТАЛИ РУЛЕВОЙ КОЛОНКИ

**117DM-0 NECO** АРТИКУЛ 170111

Кольцо регулировочное конусное для безрезьбовых рулевых колонок, ди метр 1-1/8", высот 20 мм, люминиевое, чёрное.



**AW-805** АРТИКУЛ 170006

Кольцо регулировочное. Высот 5 мм, внутрений  $\varnothing$  28,6 мм, люминиевое, чёрное.



**AW-810** АРТИКУЛ 170007

Кольцо регулировочное. Высот 10 мм, внутрений  $\varnothing$  28,6 мм, люминиевое, чёрное.



**AW-820** АРТИКУЛ 170008

Кольцо регулировочное. Высот 20 мм, внутрений  $\varnothing$  28,6 мм, люминиевое, чёрное.



**KL-4021A-2** АРТИКУЛ 170123

Кольцо регулировочное. Высот 2 мм, внутрений  $\varnothing$  28,6 мм, люминиевое, чёрное.



**KL-4021A-5** АРТИКУЛ 170124

Кольцо регулировочное. Высот 5 мм, внутрений  $\varnothing$  28,6 мм, люминиевое, чёрное.





**KL-4021A-10** АРТИКУЛ 170125

Кольцо регулировочное. Высот 10 мм, внутренний Ø28,6 мм, люминиевое, чёрное.



**КОЛЬЦО РЕГУЛИРОВОЧНОЕ** АРТИКУЛ 170027

Кольцо регулировочное высот 3 мм, внутренний Ø 28,6 мм, люминиевое, чёрное.



**FP-HW-02** АРТИКУЛ 170107

Якорь рулевой колонки, односторонний для штока 1-1/8" безрезьбовой вилки.



**KL-4024A KENLI** АРТИКУЛ 170126

Якорь рулевой колонки односторонний, для штока 1-1/8" безрезьбовой вилки.



**VP-MH-501** АРТИКУЛ 170015

Гайка резьбовой рулевой колонки верхняя 1-1/8" x 26 три чёрная.



**M-6 VP** АРТИКУЛ 170030

Якорь рулевой колонки многосторонний, стальной, для стального штока вилки диаметром внешний/внутренний – 28,6/25,4 мм.



**ЗАЩИТНАЯ КРЫШКА ЯКОРЯ** АРТИКУЛ 170005

3 защитных крышки якоря одностороннего.



**НИЖНИЙ КОНУС** АРТИКУЛ 170076

Нижний конус для резьбовой рулевой колонки Ø 1".



**НИЖНИЙ КОНУС** АРТИКУЛ 170077

Нижний конус для резьбовой рулевой колонки Ø 1-1/8".



**FP-H501** АРТИКУЛ ЦВЕТ

Рулевая колонка резьбовая, для штока вилки с резьбой 1" x 24 три, диаметр трона вынос руля/рулевого сткн /кольца короны - 22,2/30/27 мм, общая высота 35 мм, стальной.



АРТИКУЛ ЦВЕТ

170098	ЧЕРНАЯ
170099	ХРОМИРОВАННАЯ



**FP-H522** АРТИКУЛ 170100

Рулевая колонка резьбовая, для штока вилки с резьбой 1" x 24 три, диаметр трона вынос руля/рулевого сткн /кольца короны – 22,2/34/27 мм, общая высота 37,5 мм, стальной, хромированный.



**FP-H522A** АРТИКУЛ 170101

Рулевая колонка резьбовая, для штока вилки с резьбой 1" x 24 три, диаметр трона вынос руля/рулевого сткн /кольца короны – 22,2/34/27 мм, общая высота 37,5 мм, стальной, чёрный.



**FP-H803** АРТИКУЛ ЦВЕТ

Рулевая колонка резьбовая, для штока вилки с резьбой 1-1/8" x 26 три, диаметр трона вынос руля/рулевого сткн /кольца короны – 25,4/34/30 мм, общая высота 38,7 мм, стальной.



**FP-H801S** АРТИКУЛ 170084

Рулевая колонка безрезьбовая, для штока вилки 1-1/8", диаметр трона вынос руля / рулевого сткн /кольца короны – 28,6/34/30 мм, общая высота 23 мм, стальной, чёрный.



**FP-H805** АРТИКУЛ 170104

Рулевая колонка резьбовая, полунинтегрированная, для штока вилки с резьбой 1-1/8" x 26 три, диаметр трона вынос руля/рулевого сткн /кольца короны – 25,4/44/30 мм, общая высота 26 мм, стальной, чёрный.



**FP-H807** АРТИКУЛ 170106

Рулевая колонка безрезьбовая, интегрированная, для штока вилки 1-1/8", диаметр трона вынос руля/рулевого сткн /кольца короны – 28,6/44/30 мм, общая высота 9,5 мм, стальной, чёрный.



**FP-H826PL** АРТИКУЛ 170110

Рулевая колонка безрезьбовая, для штока вилки 1-1/8", диаметр трона вынос руля/рулевого сткн /кольца короны - 28,6/41,4/30 мм, общая высота 25,5 мм, стальной, чёрный.



**FP-H863** АРТИКУЛ 170105

Рулевая колонка безрезьбовая, полунинтегрированная, для штока вилки 1-1/8", диаметр трона вынос руля/рулевого сткн /кольца короны – 28,6/44/30 мм, общая высота 22 мм, стальной, чёрный.



**FP-H869T** АРТИКУЛ 170097

Рулевая колонка безрезьбовая, интегрированная, для конического рулевого штока 1-1/8" – 1.5", с закрытыми подшипниками, с крышкой якоря, диаметр трона вынос руля/рулевого сткн /кольца короны – 28,6/42/52,2 мм, общая высота 11,2 мм, стальной, чёрный.



**H51 NECO** АРТИКУЛ 170094

Рулевая колонка безрезьбовая, интегрированная, для штока вилки 1-1/8", диаметр трона вынос руля/рулевого сткн /кольца короны – 28,6/42/30 мм, общая высота 9,4 мм, стальной, чёрный.





**H115MP NECO**

Артикул 170091

Рулевая колонка безрезьбовая, полуинтегрированная, для штока вилки 1-1/8", диаметр трона выноса руля/рулевого стержня /кольца короны – 28,6/44/30 мм, общая высота 23,6 мм, стальной, чёрный.



**H125 NECO**

Артикул 170127

Рулевая колонка безрезьбовая, полуинтегрированная, для штока вилки 1-1/8", диаметр трона выноса руля/рулевого стержня /кольца короны – 28,6/44/30 мм, общая высота 10 мм, стальной, чёрный.



**H369M NECO**

Артикул 170014

Рулевая колонка безрезьбовая, полуинтегрированная, для штока вилки 1-1/8", диаметр трона выноса руля/рулевого стержня /кольца короны – 28,6/41,4/30 мм, общая высота 9,7 мм, стальной, чёрный.

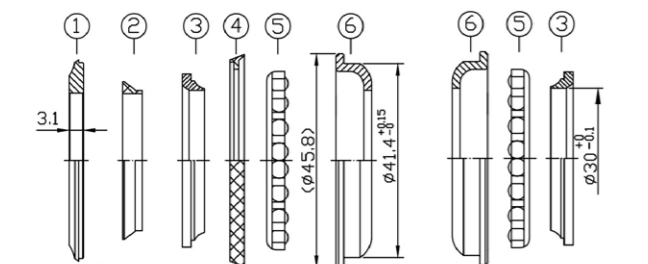

**H373S+C2861 NECO**

Артикул 170128

Рулевая колонка H373S с якорем C2861 безрезьбовая, интегрированная, для конического рулевого штока 1-1/8"-1.5", с крышкой подшипника, с крышкой якоря, диаметр трона выноса руля/рулевого стержня /кольца короны – 28,6/42/52,2/39,8 мм, общая высота 9,4 мм, стальной, чёрный.



**KL-B201AC KENLI**

Артикул 170114

Рулевая колонка резьбовая, для штока вилки с резьбой 1"x24tpi, диаметр трона выноса руля/рулевого стержня /кольца короны – 22,2/30/30 мм, с крышками подшипники, общая высота 43,5 мм, стальной, чёрный.



**H117DM NECO**

Артикул 170093

Рулевая колонка безрезьбовая, полуинтегрированная, для штока вилки 1-1/8", диаметр трона выноса руля/рулевого стержня /кольца короны – 28,6/44/30 мм, стальной, чёрный.



**H146 NECO**

Артикул 170092

Рулевая колонка безрезьбовая, полуинтегрированная, для штока вилки 1-1/8", диаметр трона выноса руля/рулевого стержня /кольца короны – 28,6/44/30 мм, общая высота 9,1 мм, стальной, чёрный.



**H373E+C2861 NECO**

Артикул 170096

Рулевая колонка H373E с якорем C2861 безрезьбовая, интегрированная, для конического рулевого штока 1-1/8" – 1.5", с крышками подшипника, с крышкой якоря, диаметр трона выноса руля/рулевого стержня /кольца короны – 28,6/42/52,2 мм, общая высота 9,7 мм, стальной, чёрный.



**H846 NECO**

Артикул 170090

Рулевая колонка безрезьбовая, для штока вилки 1-1/8", диаметр трона выноса руля/рулевого стержня /кольца короны – 28,6/34/30 мм, общая высота 25 мм, стальной, чёрный.



**KL-B202 KENLI**

Артикул 170115

Рулевая колонка резьбовая, для штока вилки с резьбой 1"x24tpi, диаметр трона выноса руля/рулевого стержня /кольца короны – 22,2/30/27 мм, общая высота 33 мм, стальной, чёрный.



**KL-B202K KENLI**

Артикул 170116

Рулевая колонка резьбовая, для штока вилки с резьбой 1"x24tpi, с ограничителем вращения для детских велосипедов, диаметр трона выноса руля/рулевого стержня /кольца короны – 22,2/30/27 мм, общая высота 33 мм, стальной, чёрный.



**KL-B207 KENLI**

Артикул 170122

Рулевая колонка безрезьбовая, для штока вилки 1-1/8", диаметр трона выноса руля/рулевого стержня /кольца короны – 28,6/34/30 мм, общая высота 26 мм, стальной, чёрный.



**KL-B411 KENLI**

Артикул 170118

Рулевая колонка безрезьбовая, полуинтегрированная, для штока вилки 1-1/8", диаметр трона выноса руля/рулевого стержня /кольца короны – 28,6/44/30 мм, общая высота 11 мм, алюминий/сталь, чёрный.



**VP-H733**

Артикул 170013

Рулевая колонка резьбовая, со стопорной шайбой, для штока вилки с резьбой 1"x24tpi, диаметр трона выноса руля/рулевого стержня /кольца короны – 22,2/30/27 мм, общая высота 35 мм, стальной.



**KL-B203 KENLI**

Артикул 170112

Рулевая колонка резьбовая, для штока вилки с резьбой 1"x24tpi, с гроверной шайбой, диаметр трона выноса руля/рулевого стержня /кольца короны – 22,2/30/27 мм, общая высота 42 мм, стальной, чёрный.



**KL-B219 KENLI**

Артикул 170121

Рулевая колонка безрезьбовая, для штока вилки 1-1/8", диаметр трона выноса руля/рулевого стержня /кольца короны – 28,6/34/30 мм, общая высота 23 мм, стальной, чёрный.



**KL-B411A KENLI**

Артикул 170119

Рулевая колонка безрезьбовая, полуинтегрированная, для штока вилки 1-1/8", диаметр трона выноса руля/рулевого стержня /кольца короны – 28,6/44/30 мм, общая высота 11 мм, алюминий/сталь, чёрный.



**KL-B205 KENLI**

Артикул 170113

Рулевая колонка резьбовая, для штока вилки с резьбой 1"x24tpi, диаметр трона выноса руля/рулевого стержня /кольца короны – 22,2/30/27 мм, общая высота 36,5 мм, стальной, чёрный.



**KL-B310 KENLI**

Артикул 170117

Рулевая колонка безрезьбовая, полуинтегрированная, для штока вилки 1-1/8", диаметр трона выноса руля/рулевого стержня /кольца короны – 28,6/44/30 мм, общая высота 12 мм, с крышкой подшипника, алюминий, стальной, чёрный.



**KL-B430 KENLI**

Артикул 170120

Рулевая колонка безрезьбовая, полуинтегрированная, для штока вилки 1-1/8", диаметр трона выноса руля/рулевого стержня /кольца короны – 28,6/44/30 мм, общая высота 11 мм, с подшипником в обжиме, алюминий/сталь, чёрный.



**VP-A41AC**

Артикул 170019

Рулевая колонка безрезьбовая, полуинтегрированная, для штока вилки 1-1/8", диаметр трона выноса руля/рулевого стержня /кольца короны – 28,6/44/30 мм, общая высота 12 мм, алюминий.



**VP-A42E**

Артикул 170079

Рулевая колонка безрезьбовая, для штока вилки 1-1/8", диаметр трона выноса руля/рулевого стержня /кольца короны – 28,6/44/30 мм, стальной, чёрный.





**VP-MH-308E**

Рулевая колонка резьбовая, полуинтегрированная, для штока вилки с резьбой 1-1/8" x 26 tpi, диаметр трона выноса руля / рулевого стакана / кольца короны – 25,4/44/30 мм, общая высота – 18,2 мм, стальной.



Артикул	170020
---------	--------

ЗАЖИМЫ ПОДСЕДЕЛЬНОЙ ТРУБЫ

**BLF-Z1**

С эксцентриком, люминиевый, чёрный.

Артикул	Диаметр
180028	31,8 мм
180021	34,9 мм



**BLF-Z1**

С эксцентриком, люминиевый, анодированный чёрный.

Артикул	Диаметр
180013	31,8 мм
180017	34,9 мм



**BLF-Z1**

С эксцентриком, люминиевый, анодированный синий.

Артикул	Диаметр
180014	31,8 мм
180018	34,9 мм



**BLF-Z1**

С эксцентриком, люминиевый, анодированный зелёный.

Артикул	Диаметр
180015	31,8 мм
180019	34,9 мм



**BLF-Z1**

С эксцентриком, люминиевый, анодированный пурпурный.

Артикул	Диаметр
180016	31,8 мм
180020	34,9 мм



**KL-M07 KENLI**

С эксцентриком, люминиевый, чёрный.

Артикул	Диаметр
180029	25,4 мм
180030	28,6 мм
180031	31,8 мм
180032	34,9 мм



**БОЛТ-ЗАЖИМ ПОДСЕДЕЛЬНОЙ ТРУБЫ**

Размер M8x45 мм, стальной.



Артикул	180007
---------	--------

**81201**

Трос-замок с ключом, со стальными звеньями, 22x1500 мм, чёрно-серебристый.

Артикул	540045
---------	--------



**81715**

Трос-замок с ключом, со стальными звеньями, 18x1000 мм, чёрно-серебристый.

Артикул	540049
---------	--------



**84103**

Трос-замок со стальным тросом Ø10x800 мм, чёрный корпус 3 мм, замок с ключом, цвет чёрный.

Артикул	540074
---------	--------



**81601**

Трос-замок с шифром 4 цифры, со стальными звеньями, 18x1000 мм.

Артикул	Цвет
540046	Чёрный
540047	Красный
540048	Синий



**84104**

Трос-замок со стальным тросом Ø12x800 мм, чёрный корпус 3 мм, замок с ключом, цвет чёрный.

Артикул	540073
---------	--------



**84302**

Трос-замок со стальным тросом Ø10x800 мм, оцинкованный корпус 3 мм, замок с ключом, цвет чёрный.

Артикул	540003
---------	--------



**84308**

Трос-замок со стальным тросом Ø15x800 мм, замок с ключом, цвет чёрный.

Артикул	540004
---------	--------



**84318**

Трос-замок со стальным тросом Ø15x1200 мм, замок с ключом, цвет чёрный.

Артикул	540075
---------	--------



**84320**

Трос-замок со стальным тросом Ø12x650 мм, замок с ключом, цвет чёрный.

Артикул	540005
---------	--------



**84353 STELS**

Трос-замок Ø12x800 мм, замок с ключом, цвет синий.

Артикул	540018
---------	--------





**84356** Трос-змок с ключом, со стальной тросом, 10x650 мм.

Артикул	Цвет	Артикул	Цвет
540050	Чёрный	540052	Красный
540051	Зелёный	540053	Синий



**84606** Артикул 540083

Трос-змок, стальной трос  $\varnothing 12 \times 800$  мм, кодовый замок 3-5 цифр, цвет черно-серебристый.



**84608** Артикул 540054

Трос-змок с шифром 4 цифры, со стальным тросом,  $\varnothing 10 \times 800$  мм, с подсветкой, чёрный.



**84620** Артикул 540026

Трос-змок со стальным тросом  $\varnothing 15 \times 800$  мм, кодовый замок 3-5 цифр, цвет чёрный.



**84802** Артикул 540077

Трос-змок со стальным тросом  $\varnothing 15 \times 1500$  мм, красный замок с ключом, цвет чёрный.



**84812** Артикул 540076

Трос-змок со стальным тросом  $\varnothing 15 \times 1500$  мм, серебристый замок с ключом, цвет чёрный.



**86104** Артикул 540007

Трос-змок со стальным тросом  $\varnothing 10 \times 800$  мм, замок с ключом, цвет чёрный.



**86106** Артикул 540078

Трос-змок с тросом длиной 800 мм, замок с ключом КЗ, цвет чёрный.



**86108** Артикул 540079

Трос-змок с тросом длиной 800 мм, замок с ключом КЗ, цвет чёрный.



**86109** Артикул 540008

Трос-змок со стальным тросом  $\varnothing 10 \times 650$  мм, замок с ключом, цвет чёрный.



**86302** Артикул 540009

Трос-змок со стальным тросом  $\varnothing 10 \times 650$  мм, замок с ключом, цвет троса чёрный, замок хромированный.



**86501** Артикул 540010

Трос-змок со стальным тросом  $\varnothing 10 \times 650$  мм, кодовый замок 3 цифры, цвет троса чёрный.



**87107** Артикул 540080

Трос-змок спиральный, трос  $\varnothing 8 \times 1200$  мм, замок КЗ с ключом, цвет чёрный.



**87109** Артикул 540081

Трос-змок спиральный, трос  $\varnothing 8 \times 1500$  мм, замок КЗ с ключом, с креплением на велосипед HL027, цвет чёрный.



**87112** Артикул 540082

Трос-змок спиральный, трос  $\varnothing 12 \times 1500$  мм, замок КЗ с ключом, цвет чёрный.



**87202+HL032** Артикул 540017

Трос-змок  $\varnothing 12 \times 1800$  мм, замок с ключом, с креплением на велосипед, цвет чёрный.



**87204** Артикул 540011

Трос-змок  $\varnothing 10 \times 1500$  мм, замок с ключом, цвет чёрный, замок хромированный.



**87301** Артикул 540012

Трос-змок  $\varnothing 12 \times 1500$  мм, замок с ключом, цвет чёрный.



**87305+HL032** Артикул 540013

Трос-змок  $\varnothing 12 \times 1800$  мм, замок с ключом, с креплением на велосипед, цвет чёрный.



**87306** Артикул 540014

Трос-змок  $\varnothing 12 \times 1500$  мм, замок с ключом, цвет чёрный.



**87322** Артикул 540020

Трос-змок  $\varnothing 15 \times 1800$  мм, замок с ключом, цвет троса стальной, цвет замка красный.



**87601** Артикул 540015

Трос-змок  $\varnothing 10 \times 1500$  мм, кодовый замок 4 цифры, с креплением на велосипед, цвет чёрный.





**87604** АРТИКУЛ 540060

Трос-3 мок с шифром, со ст льяным тросом, Ø10x1200 мм, со светодиодной подсветкой, чёрный.



**87701** АРТИКУЛ 540016

Трос-3 мок Ø10x1800 мм, 3 мок с ключ ми, цвет чёрно-синий.



**87708** АРТИКУЛ 540063

Трос-3 мок, трос Ø12x1200 мм, 3 мок с ключ ми, цвет чёрный.



**87318** Трос-3 мок с ключом, со ст льяным тросом 8x1800 мм, чёрно-синий 3 мок.

АРТИКУЛ	ОБОЛОЧКА	АРТИКУЛ	ОБОЛОЧКА	АРТИКУЛ	ОБОЛОЧКА
540019	ЧЁРНАЯ	540056	КРАСНАЯ	540058	ЖЁЛТАЯ
540055	СИНЯЯ	540057	ЗЕЛЁНАЯ	540059	ПУРПУРНАЯ



**85803** Цепь-3 мок с ключом, со ст льяной цепью в тк невой оплётке, 6x1200 мм.



АРТИКУЛ	ЦВЕТ
540041	ЧЁРНЫЙ
540042	КРАСНЫЙ
540043	ЖЁЛТЫЙ
540044	СИНИЙ

**85704** АРТИКУЛ 540040

Цепь-3 мок с ключом, со ст льяной цепью в тк невой оплётке, 6x1200 мм, серебристо-чёрный.



**83211** АРТИКУЛ 540025

3 мок н дисковый тормоз противоугонный жёлтый 64x9x10 мм.



**83217** АРТИКУЛ 540062

3 мок н дисковый тормоз противоугонный жёлтый, длин п з 70 мм, ширин п з 8 мм, ди - метр штыря 10 мм, с з щитой от грязи н з мочной скв жине.



**GK202.802** АРТИКУЛ 540067

3 мок н дисковый тормоз противоугонный, со звуковой сигн лиз цией, ди метр штыря 10 мм, с ключом С1, чёрный.



**88309** АРТИКУЛ 540064

3 мок для блокировки колес , уст н влив - ется н з днюю вилку ст цион рно, р змер 156x144 мм, цвет чёрный.



**82305+HL019** АРТИКУЛ 540089

3 мок-скоб 82305 жёсткий 140x245 мм, Ø13 мм, с хомутом HL019 для крепления н р ме велосипед .



ЗАПЧАСТИ К РАМАМ

КОМПЛЕКТ ВТУЛОК

Для двухподвесной р мы Pilot 250 из 3-х узлов: АРТИКУЛ 130145

1 и 2 – втулки М8x29 мм крепления мортис то - р ;  
3 – ш рнирз днейвилки (втулк Ø25xØ20x55 мм, болт М10x1.25Р, 2 пыльник Ø25 мм ПВХ, 2 втулки Ø36xØ30x14 мм ПВХ).



КОМПЛЕКТ ВТУЛОК

Для двухподвесной р мы Pilot 270 из 5-ти узлов: АРТИКУЛ 130146

1 – втулк М8x31 мм, 2 – втулк М6x1.0x54 мм, 3 – втулк М8x53 мм, 4 – втулк М6x1.0x68 мм, 5 – ш рнирз днейвилки (втулк Ø25xØ20x55 мм, болт М10x1.25Р, 2 пыльник Ø25 мм ПВХ, 2 втулки Ø36xØ30x14 мм ПВХ).



КОМПЛЕКТ ВТУЛОК

Для двухподвесной р мы Challenger, Mustang из 3-х узлов: АРТИКУЛ Г340018

1 – втулк М8x31 мм, 2 – втулк М8x29 мм; 3 – ш рнирз днейвилки (втулк Ø25xØ20x55 мм, болт М10x1.25Р, 2 пыльник Ø25 мм ПВХ, 2 втулки Ø36xØ30x14 мм ПВХ).





**КОМПЛЕКТ ВТУЛОК**

Для двухподвесной рмы Tornado:

Артикул 420031



**KS-258**

Артикул 420023

3 дний мортис тор рмы, длин 125 мм, сил сж тия 500 фунтов (227 кг), В:29/29 мм, для Pilot-250 20".



**KS-258**

Артикул 420024

3 дний мортис тор рмы, длин 125 мм, сил сж тия 500 фунтов (227 кг), W:24/42 мм, В:31/53 мм, для Pilot-270 20".



**KS-260**

Артикул 420009

3 дний мортис тор рмы Kind Shock пружинный, межосевое рстояние 150 мм, ход 32 мм, жёсткость пружины 650 LBS, регулировк сж тия пружины.



**KS-260**

Артикул 420008

3 дний мортис тор рмы Kind Shock пружинный, межосевое рстояние 160 мм, ход 40 мм, жёсткость пружины 750 LBS, регулировк сж тия пружины.



**KS-261**

Артикул 420027

3 дний мортис тор рмы Kind Shock пружинный, межосевое рстояние 165 мм, ход 32 мм, жёсткость пружины 850 LBS/IN, резиновый зщитный кожух для зщиты оси и пружины, регулировк сж тия пружины.



**KS-290**

Артикул 420028

3 дний мортис тор рмы Kind Shock пружинный воздушно-мсляный, межосевое рстояние 165 мм, ход 38 мм, жёсткость пружины 750 LBS/IN, регулировк сж тия пружины.



**KS-291**

Артикул 420029

3 дний мортис тор рмы Kind Shock пружинный воздушно-мсляный, межосевое рстояние 165 мм, ход 38 мм, жёсткость пружины 850 LBS/IN, регулировк сж тия пружины и отскок.



**KZ-800B**

Артикул 420037

3 дний мортис тор рмы, длин 150 мм.



**KZ-880B**

Артикул 420030

3 дний мортис тор рмы зкрытый, длин 165 мм, сил сж тия 800 фунтов (363 кг), чёрный.



**SA-2**

Артикул 420065

3 дний мортис тор рмы, длин 165 мм, сил сж тия 850 фунтов (386 кг), пос дочн я ширин : 24/21.75 мм, болты: 32/32 мм.



**SA-3**

Артикул 420064

3 дний мортис тор рмы, длин 165 мм, сил сж тия 800 фунтов (363 кг), пос дочн я ширин : 24/24 мм, болты: 28/28 мм.



**SA-4**

Артикул 420066

3 дний мортис тор рмы, длин 150 мм, сил сж тия 850 фунтов (386 кг), пос дочн я ширин : 24/21,75 мм, болты: 32/32 мм.



**TC-A**

Артикул 420043

3 дний мортис тор рмы, длин 125 мм, сил сж тия 500 фунтов (227 кг), пос дочн я ширин 24/24 мм, болты 29/29 мм.



**TC-B**

Артикул 420044

3 дний мортис тор рмы, длин 125 мм, сил сж тия 500 фунтов (227 кг), пос дочн я ширин 24/42 мм, болты 31/53 мм.



**TF-C**

Артикул 420045

3 дний мортис тор рмы пружинный, межосевое рстояние 150 мм, ход 32 мм, жёсткость пружины 850 фунтов (386 кг), резиновый зщитный кожух для зщиты оси и пружины, регулировк сж тия пружины.



**TF-D**

Артикул 420046

3 дний мортис тор рмы пружинный, межосевое рстояние 165 мм, ход 32 мм, жёсткость пружины 850 фунтов (386 кг), резиновый зщитный кожух для зщиты оси и пружины, регулировк сж тия пружины.



**TG-F (HG-D)**

Артикул 420042

3 дний мортис тор рмы, зщитный кожух для зщиты оси и пружины, длин 165 мм, сил сж тия 800 фунтов (363 кг).



**ЗАЖИМ СКЛАДНОЙ РАМЫ**

Эксцентриковый, р змер М6 х 53 мм, подходит для Pilot серий 310-810.

Артикул 420002



**ШАРНИР ЗАДНЕЙ ВИЛКИ**

Ш рнир з дней вилки для двухподвесной рмы Adrenalin, комплект: втулк ст льн я, болт М10х1.25Р, 2 пыльник ПВХ, 2 втулки Ø27хØ22,2х14,5 мм, ПВХ.

Артикул г340017



**ШАРНИР ЗАДНЕЙ ВИЛКИ**

Ш рнир з дней вилки для двухподвесной рмы Focus, комплект: втулк ст льн я 25х20х55 мм (м м + п п), болт М10х1.25Р, 2 пыльник ПВХ, 2 втулки Ø28хØ22,2х15,5 мм, ПВХ.

Артикул г340019



**ЗАЩИТА ОТ ЦЕПИ И КОЛЁС**

**VLF-001 VELO**

Артикул 200007

3 щит от цепи н перо, н липучке, р змер 260х100/80 мм, м тери л л йкр /неопрен, чёрн я.



**VLF-008BK VELO**

Артикул 200012

3 щит от цепи н перо, н липучке, р змер 260х100/95 мм, м тери л л йкр /неопрен, чёрн я.



**ЗАЩИТА STELS**

Артикул 200041

3 щит от цепи н перо рмы, н липучке, р змер 235х115/95 мм, м тери л л йкр /неопрен, чёрн я.





**ДЛЯ SW9-XCC-T102PBG**

Щиток цепи для системы ш тунов SW-XCC-T102 (для звёзд н 42 зуб ), пл стик, тёмно-прозрачный.

Артикул 200017



**ДЛЯ MYG-01**

Щиток цепи для системы ш тунов MYG-01, (для звёзд н 48 зубьев), пл стик, цвет дымчатый.

Артикул 200015



**ДЛЯ TY-CN99**

Щиток цепи для системы ш тунов TY-CN99, (для звёзд н 48 зубьев), пл стик, дымчатый.

Артикул 200057

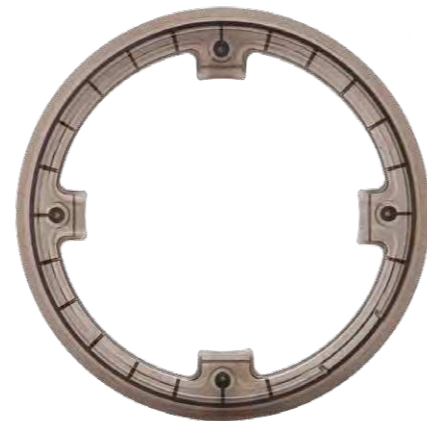

**XH-C02**

Артикул 200049

Спицевый щитный диск н 3 днюю втулку, диаметр 5-1/2" (135 мм), для 28 зубьев, пл стиковый, прозрачный.



Артикул 200050



**XH-C13**

Спицевый щитный диск н 3 днюю втулку, диаметр 6-1/2" (155 мм), посадочный диаметр 65 мм, 4 щелки, для 28-34 зубьев, пл стиковый, прозрачный.

**SC-04 700C**

Артикул 200034

3 щитка одежды от попадания в колесо 700C чёрный.



**SC-03 20"**

Артикул 200033

3 щитка одежды от попадания в колесо 20" чёрный.



**SW-DG111**

3 щитка от попадания одежды в заднее колесо велосипеда, материал - полипропилен/поликарбонат.

Артикул	Для колеса	Ø клипсы
200027	26"	15,8 мм
200028	26"	19 мм
200029	28"	15,8 мм
200030	28"	19 мм



**XN-052**

Артикул 210222

Звонок с алюминиевым верхом, основа - пластик, чёрно-серебристый Ø52 мм.



**31A-05**

Артикул 210123

Звонок с алюминиевым верхом, основа - пластик, чёрный.



**31A-06**

Артикул 210124

Звонок с алюминиевым верхом, основа - пластик, чёрно-серебристый.



**32A-05**

Артикул 210129

Звонок с алюминиевым верхом, основа - пластик, чёрный.



**32A-06**

Артикул 210130

Звонок с алюминиевым верхом, основа - пластик, чёрно-серебристый.



**41A-05**

Артикул 210239

Звонок с алюминиевым верхом, основа - пластик, чёрный.



**41A-06**

Артикул 210131

Звонок с алюминиевым верхом, основа - пластик, чёрно-серебристый.



**54BF-01**

Артикул 210210

Звонок с российским флагом, стальной, хромированный.



**51GT-01**

Артикул 210232

Звонок «Лев» верх с имитацией бронзы, основа хромированная, диаметр 54 мм, стальной.



**51GT-06**

Артикул 210221

Звонок «Летучая мышь» верх с имитацией бронзы, основа хромированная, диаметр 54 мм, стальной.



**51GT-STELS**

Артикул 210220

Звонок. Верх с имитацией бронзы и логотипом STELS, основа хромированная, диаметр 54 мм, стальной.



**CB-8630B**

Артикул 210088

Звонок детский, стальной, бело-красно-синий.





**JH-303** АРТИКУЛ 210074

Звонок «Утёнок», верх – люминий, основ – пл стик.



**JH-708** АРТИКУЛ 210080

Звонок «Пожарный», верх – люминий/л тунь, основ – пл стик.



**JH-813P**

Звонок со стльным розово-зелёным верхом, с фигуркой черепахи, основ – чёрный ПВХ.



**JH-4242**

Звонок с вращающейся подсветкой, верх люминий/пл стик, основ – пл стик.



**10A-05** АРТИКУЛ 210091

Звонок «Кепка», люминий/пл стик, кр сно-золотисто-чёрный.



**10A-12** АРТИКУЛ 210092

Звонок «Божья коровка», люминий/пл стик, кр сно-чёрный.



**11A-01** АРТИКУЛ 210093

Звонок с люминиевым верхом, основ – пл стик, чёрно-красный.



**11A-02** АРТИКУЛ 210216

Звонок с люминиевым верхом, основ – пл стик, чёрно-золотой.



**11A-04** АРТИКУЛ 210094

Звонок с люминиевым верхом, основ – пл стик, чёрно-пурпурный.



**11A-06** АРТИКУЛ 210095

Звонок с люминиевым верхом, основ – пл стик, чёрно-серебристый.



**11A-09** АРТИКУЛ 210096

Звонок с люминиевым верхом, основ – пл стик, чёрно-синий.



**11P-02** АРТИКУЛ 210217

Звонок с люминиевым верхом, основ – пл стик, бело-голубой.



**11P-04** АРТИКУЛ 210218

Звонок с люминиевым верхом, основ – пл стик, бело-оранжевый.



**11P-05** АРТИКУЛ 210219

Звонок с люминиевым верхом, основ – пл стик, бело-жёлтый.



**11S-05** АРТИКУЛ 210226

Звонок с люминиевым верхом, основ – пл стик, бело-чёрный «пламя».



**11S-06** АРТИКУЛ 210227

Звонок с люминиевым верхом, основ – пл стик, бело-чёрный.



**13A-01** АРТИКУЛ 210097

Звонок с люминиевым верхом, основ – пл стик, чёрно-красный.



**13A-04** АРТИКУЛ 210098

Звонок с люминиевым верхом, основ – пл стик, чёрно-фиолетовый.



**13A-05** АРТИКУЛ 210099

Звонок с люминиевым верхом, основ – пл стик, чёрный.



**13A-09** АРТИКУЛ 210100

Звонок с люминиевым верхом, основ – пл стик, чёрно-синий.



**14A-02** АРТИКУЛ 210101

Звонок «Компас» верх люминиевый, основ – пл стик, чёрно-золотистый.



**14A-04** АРТИКУЛ 210102

Звонок «Компас» верх люминиевый, основ – пл стик, чёрно-фиолетовый.



**14A-05** АРТИКУЛ 210103

Звонок «Компас» верх люминиевый, основ – пл стик, чёрный.



**14A-09** АРТИКУЛ 210104

Звонок «Компас» верх люминиевый, основ – пл стик, чёрно-синий.



**14A-10** АРТИКУЛ 210105

Звонок «Компас» верх люминиевый, основ – пл стик, чёрно-пурпурный.



**16A-02** АРТИКУЛ 210107

Звонок с люминиевым верхом, основ – пл стик, чёрно-золотистый.



**16A-04** АРТИКУЛ 210211

Звонок с люминиевым верхом, основ – пл стик, чёрно-пурпурный.



**16A-05** АРТИКУЛ 210109

Звонок с люминиевым верхом, основ – пл стик, чёрный.



**16A-06** АРТИКУЛ 210208

Звонок с люминиевым верхом, основ – пл стик, чёрно-серебристый.



**16A-09** АРТИКУЛ 210111

Звонок с люминиевым верхом, основ – пл стик, чёрно-синий.



**17S-03** АРТИКУЛ 210228

Звонок стальной, чёрно-белый.





**23R-01** АРТИКУЛ 210119

Звонок «Клубник» верх люминиевый, основ – пл стик, бело-красный



**26S-02** АРТИКУЛ 210125

Звонок алюминий/пл стик, прозрачно-жёлтый.



**26S-03** АРТИКУЛ 210126

Звонок алюминий/пл стик, прозрачно-синий.



**26S-06** АРТИКУЛ 210127

Звонок алюминий/пл стик, прозрачно-серебристый.



**26S-10** АРТИКУЛ 210128

Звонок алюминий/пл стик, прозрачно-пурпурный.



**24AH** АРТИКУЛ 210122

Звонок с алюминиевым верхом "Ром шк", основ – пл стик, бело-розово-фиолетовый.



**24AW** АРТИКУЛ 210121

Звонок с алюминиевым верхом, основ – пл стик, розово-фиолетовый.



**43A-01** АРТИКУЛ 210132

Звонок с алюминиевым верхом, основ – пл стик, чёрно-красный.



**43A-05** АРТИКУЛ 210133

Звонок с алюминиевым верхом, основ – пл стик, чёрный.



**43A-09** АРТИКУЛ 210134

Звонок с алюминиевым верхом, основ – пл стик, чёрно-серебристый.



**43AZ-09** АРТИКУЛ 210114

Звонок с алюминиевым верхом, основ – пл стик, чёрно-синий.



**43AZ-10** АРТИКУЛ 210115

Звонок с алюминиевым верхом, основ – пл стик, чёрно-пурпурный.



**43S-03** АРТИКУЛ 210229

Звонок со стальным верхом, основ – пл стик, бело-зелёный.



**43S-08** АРТИКУЛ 210230

Звонок со стальным верхом, основ – пл стик, бело-сиреневый.



**44S-10** АРТИКУЛ 210231

Звонок со стальным верхом, основ – пл стик, бело-чёрный.



**45AE-01** АРТИКУЛ 210138

Звонок «I love my bike» верх алюминиевый, основ – пл стик, чёрно-красный.



**45AE-02** АРТИКУЛ 210139

Звонок «I love my bike» верх алюминиевый, основ – пл стик, чёрно-золотистый.



**45AE-04** АРТИКУЛ 210140

Звонок «I love my bike» верх алюминиевый, основ – пл стик, чёрно-фиолетовый.



**45AE-05** АРТИКУЛ 210141

Звонок «I love my bike» верх алюминиевый, основ – пл стик, чёрный.



**45AE-06** АРТИКУЛ 210142

Звонок «I love my bike» верх алюминиевый, основ – пл стик, чёрно-серебристый.



**45AE-09** АРТИКУЛ 210143

Звонок «I love my bike» верх алюминиевый, основ – пл стик, чёрно-синий.



**45AE-10** АРТИКУЛ 210144

Звонок «I love my bike» верх алюминиевый, основ – пл стик, чёрно-розовый.



**45AZ-01** АРТИКУЛ 210145

Звонок с алюминиевым верхом, основ – пл стик, чёрно-красный.



**45AZ-02-3** АРТИКУЛ 210147

Звонок с алюминиевым верхом, основ – пл стик, чёрно-золотистый.



**45AZ-04** АРТИКУЛ 210148

Звонок с алюминиевым верхом, основ – пл стик, чёрно-пурпурный.





**45AZ-06-2** АРТИКУЛ 210146

Звонок с люминиевым верхом, основ – плстик, чёрно-серебристый.



**46B-02** АРТИКУЛ 210200

Звонок «Ром шк» верх ст льной, основ – плстик, сине-голубой.



**57R-02** АРТИКУЛ 210153

Звонок «Сердечки» ди метр 80 мм, верх люминиевый, основ ст льн я.



**57R-17** АРТИКУЛ 210155

Звонок «К пли» ди метр 80 мм, верх люминиевый, основ ст льн я.



**57R-43** АРТИКУЛ 210151

Звонок «Цветы» ди метр 80 мм, верх люминиевый, основ ст льн я.



**59SZ-15** АРТИКУЛ 210233

Звонок ст льной, жёлто-голубой.



**59SZ-17** АРТИКУЛ 210234

Звонок ст льной, жёлтый.



**CB-3030** АРТИКУЛ 210060

Кл ксон «Овц», м тери л – мягкий винил.



**CB-3047** АРТИКУЛ 210084

Кл ксон «Коров», м тери л – ПВХ.



**CHL-10010C** АРТИКУЛ 210089

Кл ксон «Осьминог» со светодиодом (пит ние от 2 б т - реек CR2032), м тери л – ПВХ.



**CHL-1001EL** АРТИКУЛ 210056

Кл ксон «Слон» со светодиодом (пит ние от 2 б т реек CR2032), м тери л – ПВХ.



**CHL-1001MN** АРТИКУЛ 210058

Кл ксон «Обезьян» со светодиодом (пит ние от 2 б т реек CR2032), м тери л – ПВХ.



**CHL-1001RH** АРТИКУЛ 210059

Кл ксон «Носорог» со светодиодом (пит ние от 2 б т реек CR2032), м тери л – ПВХ.



**21DE-01** АРТИКУЛ 210194

Кл ксон пл стиковый кр сный.



**21DE-02** АРТИКУЛ 210195

Кл ксон пл стиковый жёлтый.



**21DE-03** АРТИКУЛ 210196

Кл ксон пл стиковый синий.



**21DE-04** АРТИКУЛ 210197

Кл ксон пл стиковый розовый.



**71DH-01** АРТИКУЛ 210164

Кл ксон пл стик/ПВХ кр сный.



**71DH-02** АРТИКУЛ 210165

Кл ксон пл стик/ПВХ жёлтый.



**71DH-03** АРТИКУЛ 210166

Кл ксон пл стик/ПВХ синий.



**71DH-04** АРТИКУЛ 210167

Кл ксон пл стик/ПВХ розовый.



**71DH-05** АРТИКУЛ 210168

Кл ксон пл стик/ПВХ зелёный.



**71DH-06** АРТИКУЛ 210169

Кл ксон пл стик/ПВХ пурпурный.



**71DI-02** АРТИКУЛ 210170

Кл ксон пл стик/ПВХ жёлтый.



**71DI-03** АРТИКУЛ 210171

Кл ксон пл стик/ПВХ синий.



**73L-01** АРТИКУЛ 210206

Кл ксон «Футбольный мяч», пл стик/ПВХ, кр сно-чёрный.



**73L-02** АРТИКУЛ 210207

Кл ксон «Футбольный мяч», пл стик/ПВХ, чёрно-кр сный.



**81B-01** АРТИКУЛ 210179

Кл ксон ст ль/резин чёрно-хромиров нный.



**81B-02** АРТИКУЛ 210180

Кл ксон ст ль/резин, чёрный.





**82P-03** АРТИКУЛ 210173  
Кл ксон ст ль/ПВХ бело-розовый.



**82P-24** АРТИКУЛ 210175  
Кл ксон ст ль/ПВХ бело-розовый.



**83P-22** АРТИКУЛ 210176  
Кл ксон ст ль/ПВХ бело-кр сно-чёрный.



**82PZ-02** АРТИКУЛ 210235  
Кл ксон ст ль/ПВХ голубой.



**83P-08** АРТИКУЛ 210236  
Кл ксон ст ль/ПВХ чёрно-кр сный.



**83P-24** АРТИКУЛ 210178  
Кл ксон ст ль/ПВХ бело-розово-сиреневый.



**85B-01** АРТИКУЛ 210181  
Кл ксон ст ль/резин , чёрно-хромиров нный.



**85B-02** АРТИКУЛ ЦВЕТ  
Кл ксон ст ль/резин .



АРТИКУЛ	ЦВЕТ
210182	ЧЁРНО-РОЗОВЫЙ
210183	ЧЁРНО-ГОЛУБОЙ

**86B-02** АРТИКУЛ ЦВЕТ  
Кл ксон ст ль/резин .



АРТИКУЛ	ЦВЕТ
210187	ЧЁРНО-РОЗОВЫЙ
210188	ЧЁРНО-ГОЛУБОЙ
210189	ЧЁРНО-СИНИЙ
210190	ЧЁРНО-ФИОЛЕТОВЫЙ

**86B-01** АРТИКУЛ 210186  
Кл ксон ст ль/резин , чёрно-хромиров нный.



АРТИКУЛ	210186

**87B-04** АРТИКУЛ 210191  
Кл ксон 3-х рожковый ст ль/резин чёрно-хромиров нный.



**89P-01** АРТИКУЛ 210237  
Кл ксон ст ль/ПВХ розовый.



**90P-04** АРТИКУЛ 210238  
Кл ксон ст ль/ПВХ ор нжево-зелёный.



ЗЕРКАЛА

**DX-222D** АРТИКУЛ 220005  
С дополнительным широкоугольным выпуклым зерк лом, крепится вместо з глушки грипсы, р змер основного зерк л 115x75 мм, общ я длин 170 мм, пл стик ПВХ, чёрное.



**DX-222SB** АРТИКУЛ 220004  
Крепится вместо з глушки грипсы, р змер зерк л 110x70 мм, общ я длин 165 мм, пл стик ПВХ, чёрное.



**DX-2002B** АРТИКУЛ 220003  
Крепится вместо з глушки грипсы, ди метр зерк л 75 мм, общ я длин 125 мм, пл стик ПВХ, чёрное.



**DX-2002V** АРТИКУЛ 220015  
Крепится поверх грипс, включ я с з крытыми торц ми, ди метр зерк л 75 мм, общ я длин 125 мм, пл стик ПВХ, чёрное.



**DX-2002VF** АРТИКУЛ 220016  
С кр сным г б ритным огнём, крепится поверх грипс, включ я с з крытыми торц ми, ди метр зерк л 75 мм, общ я длин 125 мм, пл стик ПВХ, чёрное (с двумя б т рейк ми).



**FCR-S99-4** АРТИКУЛ 220014  
Со световозвр щ телями, пл стиковые, чёрные, комплект: пр вое и левое.





**FS-501** АРТИКУЛ 220001

Со световозвращателем, диаметр зеркала 70 мм, общая длина 200 мм, регулируемая стойка, стандартное, хромированное.



**JY-3** АРТИКУЛ 220007

Со световозвращателем, диаметр зеркала 80 мм, общая длина 195 мм, цвет черный, материал - пластик.



**JY-3A** АРТИКУЛ 220008

Со световозвращателем, диаметр зеркала 80 мм, общая длина 220 мм, цвет черный, материал - пластик.

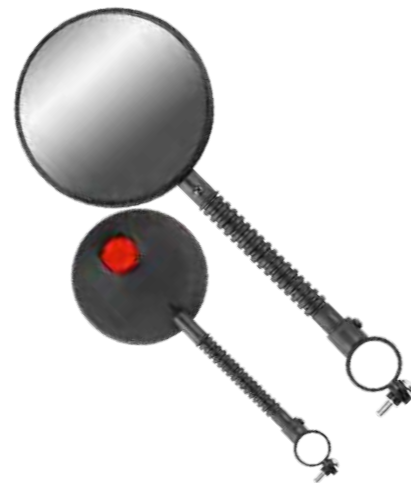

**JY-5** АРТИКУЛ 220009

Со световозвращателем, герметичный огонь (1 светодиод), диаметр зеркала 45 мм, общая длина 130 мм, пластик, черное.



**JY-102A** АРТИКУЛ 220011

Размер зеркала 100x65 мм, общая длина 250 мм, комплект: правое и левое, пластик, черное.



**JY-111** АРТИКУЛ 220010

Диаметр зеркала 85 мм, общая длина 260 мм, комплект: правое и левое, пластик, черное.



**JY-122** АРТИКУЛ 220012

Диаметр зеркала 100 мм, общая длина 265 мм, пластик, черное.



**TEN-M-003** АРТИКУЛ 220028

Со световозвращателем, стандартные, черные, комплект - правое и левое.



**KL-9701** АРТИКУЛ 230126

Набор шестигранных головок 1,5/2/2,5/3/3,5/4/5/6/8/10 мм и кольцо.



**KL-9701A** АРТИКУЛ 230125

Набор шестигранных головок 2/3/4/5/6/7 мм и кольцо.



**KL-9704A** АРТИКУЛ 230127

Набор шестигранных головок 2,5/3/4/5/6/8/10 мм в пластиковой клипсе.



**KL-9705C** АРТИКУЛ 230139

Набор цветных шестигранных головок в пластиковой клипсе 9 шт.: 1,5/2/2,5/3/4/5/6/8/10 мм.



**KL-9705T** АРТИКУЛ 230128

Набор ключей Torx T10/T15/T20/T25/T27/T30/T40/T45/T50 в клипсе.



**YC-613** АРТИКУЛ 230041

Набор шестигранных головок в пластиковой клипсе 6 шт.: 2/2,5/3/4/5/6 мм.



**YC-623** АРТИКУЛ 230042

Набор шестигранных головок в пластиковой клипсе 9 шт.: 1,5/2/2,5/3/4/5/6/8/10 мм.



**YC-623-9C** АРТИКУЛ 230100

Набор цветных шестигранных головок в пластиковой клипсе 9 шт.: 1,5/2/2,5/3/4/5/6/8/10 мм.



**YC-1300** АРТИКУЛ 230008

Ключ герметичный комбинированный 16 типов размеров, материал - сталь.



**НАБОР ВЕЛОИНСТРУМЕНТОВ**

Ключ комбинированный 12 типов размеров и три шестигранных головки.



АРТИКУЛ 240002

**KL-9801** АРТИКУЛ 230119

Складной набор ключей: 2/2,5/3/4/5/6 мм шестигранные головки, отвертки под шлицы и под крест, торцевые с диаметром 8/9/10 мм, шиномонтажный лопаточный, ниппельный ключ.





**KL-9802C** АРТИКУЛ 230120

Скл дной н бор ключей: 2/2.5/3/4/5/6/8 мм шестигр нники, отвертки под шлиц/крест/T10/T15/T20/T25/T27/T30/P1, рожковые ключи н 8/10/15 мм, ниппельный ключ.



**KL-9833B** АРТИКУЛ 230121

Скл дной н бор ключей: 2/2.5/3/4/5/6/8 мм шестигр нники, отвертки под шлиц/крест.



**KL-9833C** АРТИКУЛ 230122

Скл дной н бор ключей: 2.5/3/4/5/6/8 мм шестигр нники, отвертки под шлиц/крест/T25.



**KL-9835D** АРТИКУЛ 230123

Скл дной н бор ключей: 2/2.5/3/4/5/6/8 мм шестигр нники, отвертки под шлиц/крест/T25, торцевые н с дки н 8/9/10 мм, выжимк цепи.



**KL-9835F** АРТИКУЛ 230124

Скл дной н бор ключей: 2/2.5/3/4/5/6/8 мм шестигр нники, отвертки под шлиц/крест/T25, выжимк цепи, ниппельные ключи 12/14/15G/Mavic 1/2, открытые ключи н 8/10 мм, шиномонт жн я лоп тк .



**YC-270** АРТИКУЛ ЦВЕТ

Скл дной н бор ключей: 2/2.5/3/4/5/6 мм шестигр нники, отвертки под шлиц и под крест, м тери л – ст ль.

АРТИКУЛ	ЦВЕТ
230034	ЧЁРНЫЙ
230035	СИНИЙ



**YC-292** АРТИКУЛ 230070

Н бор ключей: шестигр нники 2/2.5/3/4/5/6 мм, отвёртк под шлиц, шиномонт жн я лоп тк , д птер для тормозных колодок дискового тормоз .



**YC-279DN** АРТИКУЛ 230059

Скл дной н бор ключей: 2/2.5/3/4/5/6/8 мм шестигр нники, отвертки под шлиц и под крест, торцевые ключи н 8/9/10/12 мм, м тери л – ст ль.



**YC-280KE** АРТИКУЛ 230040

Скл дной н бор ключей: 2/2.5/3/4/5/6/8 мм шестигр нники, 8/9/10/12 мм торцевые ключи, 0.127"/0.130"/0.136" ниппельные ключи, отвёртки под крест и шлиц, выжимк цепи, 2 лоп тка для бортировки колес, нож, м тери л – ст ль.



**YC-285** АРТИКУЛ 230018

Н бор ключей: 4/5/6 мм шестигр нники, отвёртк под крест, выжимк цепи, м тери л – ст ль/пл стик.



**YC-290** АРТИКУЛ 230060

Скл дной н бор ключей: 2/2.5/3/4/5/6/8 мм шестигр нники, отвёртк под крест, ключ T25, лоп тка для бортировки колёс, выжимк цепи, ниппельные ключи 14G/15G (4.3 mm Shimano), г ечный ключ н 15 мм, м тери л – ст ль.

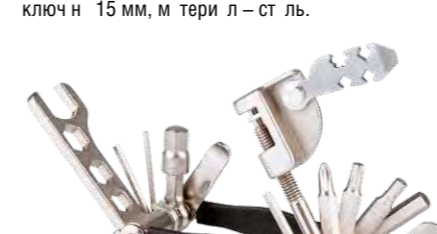

**KL-9736B** АРТИКУЛ 230115

Ключ Y-обр зный с головок ми под внутренние шестигр нники 4/5/6 мм, м тери л – обрзинеенн я ст ль.



**KL-9726A** АРТИКУЛ 230117

Ключ ниппельный O-обр зный для з тязки спиц 10/11/12/13/14/15G, м тери л – ст ль.



**YC-286-B** АРТИКУЛ 230053

Скл дной н бор ключей: 2/2.5/3/4/5/6/8 мм шестигр нники, отвёртк под крест, отвёртк – звёздочк T25 для з тязки тормозного диск .



**KL-9734A** АРТИКУЛ 230114

Ключ Y-обр зный с головок ми под внешние шестигр нники 8/9/10 мм, м тери л – обрзинеенн я ст ль.



**YC-356YA** АРТИКУЛ 230057

«Y» - обр зный ключ с головок ми под внутренние шестигр нники 4/5/6 мм, м тери л – обрзинеенн я ст ль.



**YC-1A** АРТИКУЛ 230013

Ключ ниппельный для з тязки спиц 0.127"(3,2 мм), 0.130"(3,3 мм), 0.136"(3,5 мм), м тери л – Cr-Mo спл в.



**YC-287 B1** АРТИКУЛ 230047

Скл дной н бор ключей: 2/2.5/3/4/5/6/8 мм шестигр нники, отвёртк под шлиц и под крест, отвёртк – звёздочк T25 для з тязки тормозного диск , выжимк цепи, лоп тка для бортировки колёс, ключ ниппельный 14G/15G/4,3 mm Shimano/Mavic.



**KL-9736** АРТИКУЛ 230116

Ключ Y-обр зный с головок ми под внутренние шестигр нники 4/5/6 мм, м тери л – обрзинеенн я ст ль.



**YC-357YA** АРТИКУЛ 230009

«Y» - обр зный ключ с головок ми под шестигр нники 8/9/10 мм, м тери л – обрзинеенн я ст ль.



**YC-1H** АРТИКУЛ 230090

Ключ ниппельный для з тязки спиц 0.136"(3,5 мм) и 0.127"(3,2 мм).





**УС-1АВ-3**

Артикул 230080

Ключ ниппельный ромбовидный для 3 тяжки спиц 0.136" (3,5 мм).

**УС-6А**

Артикул 230014

Ключ ниппельный О-образный для 3 тяжки спиц 14/15G, материал – Cr-Mo сплав.

**УС-8А**

Артикул 230015

Ключ ниппельный О-образный для 3 тяжки спиц 10/13/14/15G, материал – сталь.

**УС-188**

Артикул 230096

Ключ для безопасного удержания плоских спиц при монтаже колёс.

**GT-02 GIYO**

Артикул 230105

Шинномонтажные лопатки, армированные нейлоном, серо-черные, 3 шт. в комплекте.

**KL-9720**

Артикул 230137

Лопатки для бортировки колёс, 3 шт. в комплекте, материал – фиброгл с нейлоном.

**KL-9720A**

Артикул 230138

Лопатки для бортировки колёс, 3 шт. в комплекте, стальные.

**УС-311**

Артикул 230043

Лопатки для бортировки колёс, 3 шт. в комплекте, материал – фиброгл с нейлоном.

**УС-313**

Артикул 230044

Лопатки для бортировки колёс, 3 шт. в комплекте, материал – хромированные сталь.

**УС-305D**

Артикул 230063

Лопатки для бортировки колёс, 3 шт. в комплекте, материал – пластик, усиленный металлом.

**KL-9730A**

Артикул 230111

Ключ 13x14x15x16 мм для сборки/разборки втулок колёс, материал – сталь.

**УС-152**

Артикул 230011

Ключи конусные, 13x14x15x16 мм, для сборки/разборки втулок колёс, 2 шт., материал – сталь.

**УС-165**

Артикул 230074

Ключ для выведения в плоскость тормозного ротора.

**KL-9730D**

Артикул 230113

Ключ 30x32x36x40 мм для сборки/разборки рулевых колонок, материал – сталь.

**УС-1858S**

Артикул 230104

Выжимка для чашек рулевой колонки Ø25,4 мм, материал – сталь.

**KL-9731A**

Артикул 230130

Съёмник для снятия/установки кассетной и выносных подшипников Shimano Hollowtech (LX, TX, XTR) и Truvativ, материал – сталь.

**УС-107**

Артикул 230067

Инструмент для прессовки чашек резьбовых рулевых колонок, материал – сталь.

**УС-153**

Артикул 230012

Ключ для 3 тяжки рулевых колонок, 30x32x36x40 мм, материал – хромированная сталь.

**УС-1860**

Артикул 230066

Приспособление для установки конуса передней вилки диаметром 1" и 1 1/8", материал – сталь.

**УС-26BB-1A**

Артикул 230026

Съёмник для снятия/установки кассетной и выносных подшипников Shimano и ISIS drive.

**УС-112**

Артикул 230024

Тиски для обрезки рулевой трубы передней вилки.

**УС-1858M**

Артикул 230064

Выжимка для чашек рулевой колонки Ø28,6 мм, материал – сталь.

**УС-1859**

Артикул 230065

Приспособление для снятия конуса передней вилки диаметром 1" и 1 1/8", материал – сталь.

**УС-26BB-2A**

Артикул 230025

Съёмник для снятия/установки кассетной и выносных подшипников Shimano и ISIS drive с рукояткой.





**YC-27BV**

Артикул 230052

Съёмник (выжимк) для снятия/установки кр-триджей к ретке и выносных подшипников Shimano Hollowtech (LX, TX, XTR) и Truvativ, мтери л – обрениненн я ст ль.

**YC-28BV**

Артикул 230027

Съёмник с 8 зубцов для снятия/установки кр-триджей к ретке ISIS drive под г ечный ключ с 36 мм.

**YC-167**

Артикул 230068

Инструмент для торцовки к реточного узла, мтери л – ст ль.

**YC-171**

Артикул 230085

Ключ комбинированный для снятия ч шек к ретке под 36 мм и под дв штифт, мтери л – обрениненн я ст ль.

**YC-307BV**

Артикул 230097

Ключ комбинированный под три р змер для снятия ч шек к ретке Hollowtech, BB-9000 и BBR60, мтери л – обрениненн я ст ль.

**KL-9725B**

Артикул 230135

Съёмник ш тунов для к ретки с осью ISIS drive, под шестигранный ключ, мтери л – ст ль.

**KL-9725+**

Артикул 230136

Съёмник ш тунов для к ретки с осью под кв д р т, под шестигранный ключ, с рукояткой, мтери л – ст ль.

**YC-215CB**

Артикул 230032

Съёмник ш тунов для систем Octalink и ISIS drive, под шестигранный ключ, мтери л – ст ль.

**YC-216**

Артикул 230048

Съёмник ш тунов, для к ретки с осью под кв д р т, под шестигранный ключ, мтери л – ст ль.

**KL-9725A**

Артикул 230134

Съёмник ш тунов для к ретки с осью под кв д р т, под шестигранный ключ, мтери л – ст ль.

**YC-215A**

Артикул 230031

Съёмник ш тунов для систем Octalink и ISIS drive, с 8 мм шестигранным ключом, с рукояткой, мтери л – ст ль/резин .

**YC-216A**

Артикул 230049

Съёмник ш тунов, для к ретки с осью под кв д р т, с рукояткой, мтери л – ст ль.

**YC-161**

Артикул 230076

Ключ г ечный с 15 мм, для пед лей, г ек передних/задних втулок и ш тунов, мтери л – ст ль.

**YC-163L**

Артикул 230016

Ключ пед льный двухсторонний с 15 мм для сильной з тяжки пед лей, мтери л – ст ль.

**KL-9724C**

Артикул 230108

Выжимк цепи для 3-7-скоростных цепей.

**YC-329**

Артикул 230001

Выжимк цепи с дополнительным упором для фиксации цепи, мтери л – ст ль.

**KL-9730G**

Артикул 230118

Ключ пед льный двухсторонний с 9/16"/15/24 мм для з тяжки пед лей, мтери л – ст ль.

**KL-9724**

Артикул 230106

Выжимк цепи для 3-7-скоростных цепей.

**KL-9724L**

Артикул 230109

Выжимк цепи.

**YC-162**

Артикул 230077

Ключ г ечный пед льный с 15 мм, мтери л – ст ль.

**KL-9724B**

Артикул 230107

Выжимк цепи для 3-7-скоростных цепей с обрениненной рукояткой.

**KL-9724N**

Артикул 230110

Выжимк цепи универс льн я.

**YC-399**

Артикул 230098

Выжимк цепи универс льн я, совместимо с любыми цепями, скл дн я. Подходит в к честве ключ для спиц с 3,2/3,3/3,5/4,0 мм и шестигранных головок с 8/9/10 мм.





**KL-7000** АРТИКУЛ 230129

Приспособление для чистки и мойки цепи.



**YC-791** АРТИКУЛ 230022

Приспособление для чистки/мойки цепи (ёмкость с ручкой, вращающиеся щётки, двухступенчатая очистка).



**YC-790** АРТИКУЛ 230045

Щётка для чистки цепи/трещотки.



**YC-121A** АРТИКУЛ 230028

Съёмник кассеты/трещотки универсальный, материал - сталь.



**KL-9715F** АРТИКУЛ 230132

Съёмник трещотки с рукояткой, материал - обрезиненная сталь.



**KL-9729** АРТИКУЛ 230133

Ключ для затяжки трещоток с «хлыстом», материал - обрезиненная сталь.



**KL-9729A** АРТИКУЛ 230112

Съёмник трещотки с «хлыстом», с ключом 15/16 мм, материал - обрезиненная сталь.



**YC-126-2A** АРТИКУЛ 230081

Съёмник кассеты для систем стандарт Shimano HG, с рукояткой, материал - обрезиненная сталь.



**YC-501A** АРТИКУЛ 230030

Ключ для затяжки трещоток с «хлыстом», материал - обрезиненная сталь.



**YC-502A** АРТИКУЛ 230010

Съёмник трещотки с «хлыстом», с ключом 15/16 мм, материал - обрезиненная сталь.



**YC-515** АРТИКУЛ 230099

Съёмник трещотки с «хлыстом», с ключом 15 мм, материал - обрезиненная сталь.



**YC-402** АРТИКУЛ 230029

Съёмник трещотки для снятия/установки односкоростных трещоток BMX, 4 шлица, материал - сталь.



**KL-9730L** АРТИКУЛ 230140

Набор велоинструментов из 10 предметов в футляре: съёмник трещотки с «хлыстом», съёмник кассеты, ключ 36/40 мм для рулевой колонки, ключ педальный 15 мм, ключ 32 мм для рулевой колонки, съёмник шатуна, съёмник кассеты кассеты, съёмник кассеты, две рукоятки.



**KL-9806** АРТИКУЛ 230150

Набор велоинструментов из 11 предметов в футляре в форме фляги: складной бор ключ из 7 элементов, ремкомплект для клапанов, шиномонтажные лопатки, насос, головки под внешние шестигранные болты 8/9/10 мм, рукоятка с головкой 6 мм, 0-бортовой ниппельный ключ.



**KL-9808** АРТИКУЛ 230141

Набор велоинструментов из 12 предметов в футляре: шестигранные болты 4/5/6 мм, роторный ключ, 2 0-бортовых ключа с головками под внешние шестигранные болты, ключ для снятия стопорной гайки кассеты, отвертки под шлицы/крест, шиномонтажные лопатки, 0-бортовой ниппельный ключ.



**KL-9809** АРТИКУЛ 230142

Набор велоинструментов из 9 предметов в футляре: складной бор ключ (шестигранные болты 2/2,5/3/4/5/6 мм, отвертки под шлицы/крест, головки под внешние шестигранные болты 8/9/10 мм, открытые ключи 8/10/15 мм, ниппельный ключ), 2 шиномонтажные лопатки, клей, нож, ниппельная резина, 3 запорные кольца.



**KL-9812** АРТИКУЛ 230143

Набор велоинструментов из 13 предметов в велосумке: складной бор ключ из шестигранных болтов 2/2,5/3/4/5/6/8 мм, отверток под шлицы/крест/T25 и выжимки цепи, 3 шиномонтажные лопатки, клей, нож, 5 запорных колец, гнелевидный ключ под внешние шестигранные болты 6-15 мм, съёмник шатунов с рукояткой.



**KL-9812B** АРТИКУЛ 230149

Набор велоинструментов из 6 предметов в велосумке: складной бор ключ из шестигранных болтов 2/2,5/3/4/5/6 мм, отвертки под шлицы/крест, головки под внешние шестигранные болты 8/9/10 мм, открытые ключи 8/10/15 мм, ниппельный ключ, шиномонтажные лопатки, насос, нож, 2 запорных кольца.





**KL-9814**

Артикул 230144

Н бор велоинструментов из 6 предметов в велосумке: скл дной н бор (шестигр нники 2/2,5/3/4/5/6 мм, отвертки под шлиц/крест, головки под внешние шестигр нники 8/9/10 мм, открытые ключи 8/10/15 мм, ниппельный ключ), шиномонт жные лоп тки (2 шт.), ремонтный н бор (клей, н жд чк , 5 з пл ток), г нтелевидный ключ под шестигр нники 6-15 мм, н сос.



**KL-9810**

Артикул 230146

Н бор велоинструментов из 37 предметов: съёмник трещотки, съёмник к ретки, О-обр зный ниппельный ключ, ключи 15x16 мм для сборки/р сборки втулок колес , съёмник ш тунов, ключ для з тяжки трещоток с «хлыстом», ключ для з тяжки стопорной г йки к ретки, ключ для рулевой колонки, 8 мм шестигр нник, 1/2" д птор, L-рукоятк , ключ пед льный, р зводной ключ, м нометр, головки под внешние шестигр нники 8/9/10 мм, н конечники под шлиц и крест, шиномонт жные лоп тки, н бор шестигр нников, выжимк цепи, отвертк под шлиц, съёмник для снятия/уст новки к ртриджей к ретки, ремкомплект для к мер.



**YC-509**

Зонтомер для центровки колёс 24"-29".

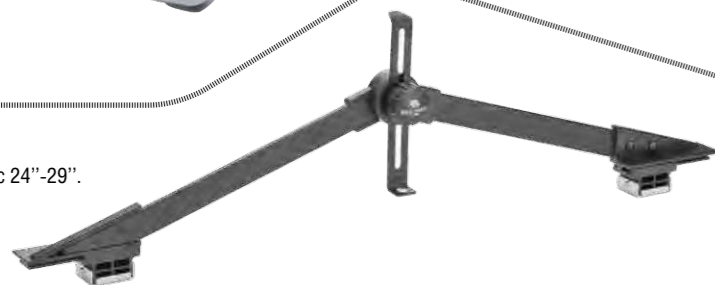

Артикул 230088

**KL-9815**

Артикул 230145

Н бор велоинструментов из 10 предметов в велосумке: скл дной н бор (шестигр нники 2/2,5/3/4/5/6 мм, отвертки под шлиц/крест, головки под внешние шестигр нники 8/9/10 мм, открытые ключи 8/10/15 мм, ниппельный ключ), 2 шиномонт жные лоп тки, клей, н жд чк , 3 з пл тки, ниппельн я резин , дождевик.



**KL-9810C**

Артикул 230147

Н бор велоинструментов из 19 предметов: съёмник к ретки, съёмник трещотки, р зводной ключ, съёмник ш тунов, ключи 15x16 мм для сборки/р сборки втулок колес , рожковый ключ 8-10 мм, скл дной н бор ключей из 7-ми элементов, съёмник ш тунов BMX со шлицевым соединением, выжимк цепи, шестигр нник 8 мм, ключ для з тяжки трещоток с «хлыстом», пед льный ключ 14/15 мм, шиномонт жные лоп тки, ремкомплект для к мер, О-обр зный ниппельный ключ, 1/2" д птор.



**YC-799AB**

Артикул 230103

Н бор велоинструментов из 23-х предметов в пл стиковом кейсе: ключ YC-271 н 9/10 мм, щетк YC-790 для чистки цепи и трещотки, кус чки YC-335CO для снятия/уст новки з мков цепи, ножницы YC-767 для обрез ния тросов, лоп тки YC-305D для бортировки колёс, ключ YC-8F ниппельный н 3,5/4,0 мм с кв др тными и ромбовидными п з ми, крюк YC-207 для вывешив ния цепи, ключ пед льный YC-658-15S-4T н 15 мм, ключ YC-812LE шестигр нный н 8 мм, индик тор износ цепи YC-503, съёмник трещотки YC-515 с «хлыстом» с ключом н 15 мм, ключ YC-307BB комбиниров нный под три р змер для снятия ч шек к реток Hollowtech/BB-9000/BBR60, н бор YC-633CP торксов T10/T15/T20/T25/T27/T30/T40/T45/T50, съёмник ш тунов YC-215CB для систем Octalink и ISIS drive, ключ YC-27 для снятия пыльников, съёмник к сеты YC-126-1A для систем ст нд рт Shimano HG, съёмник YC-26BB-1A для снятия/уст новки к ртриджей к ретки Shimano и ISIS drive, выжимк цепи YC-324SC универс льн я, отвёртк YC-611 под шлиц и крест, н бор шестигр нников YC-613 2/2,5/3/4/5/6мм, дин мометрический ключ YC-617-2S под кв др т 1/4", ключ YC-25BB/30BB для выпрессовки к ртриджей к ретки, ключ YC-25BB-30 для з прессовки к ртриджей к ретки и под-шипников н 24 и 30 мм.



**YC-735-A**



Артикул 230054

Н бор велоинструментов из 19 предметов в пл стиковом кейсе: отвёртк YC-611, шиномонт жн я лоп тк YC-313, выжимк цепи YC-329, р зводной ключ YC-610, н - бор шестигр нников YC-613 2/2,5/3/4/5/6 мм в пл стиковой клипсе, 8/10 мм г ечный ключ YC-151-8-10, съёмник к ретки и контрг ек YC-155, шестигр нный ключ YC-812L, пед льный ключ YC-156A, ключ YC-501A для з тяжки трещоток с «хлыстом», съёмник к ретки YC-157, отвёртк YC-612, ключ для з тяжки рулевых колонок YC-153, съёмник к сеты YC-126-1A, ключи конусные YC-152 13x14x15x16 мм, съёмник к ретки YC-26BB-1A, ремкомплект YC-123, съёмник ш тунов YC-215CB, ключ ниппельный YC-8A О-обр зный для з тяжки спиц 10G-15G.

Артикул 230102

**YC-748**

Н бор велоинструментов из 33-х предметов в пл стиковом кейсе: приспособление для чистки и мойки цепи YC-791, ключ YC-501A для з тяжки трещоток, ножницы YC-767 для обрез ния тросов, ключ YC-271 н 9/10 мм, щетк YC-790 для чистки цепи и трещотки, комплект ключей YC-658-13-19 н 13/14/15/16/17/18/19 мм, выжимк цепи YC-324SC универс льн я, лоп тки YC-311 для бортировки колёс, съёмник ш тунов YC-215CB для систем Octalink и ISIS drive, ключи ниппельный ромбовидные YC-1R-1/2/3 для з тяжки спиц 0.127"(3,2 мм)/0.130"(3,3 мм)/0.136"(3,5 мм), пед льный ключ YC-156A, съёмник YC-26BB-2A для снятия/уст новки к ртриджей к ретки Shimano и ISIS drive, съёмник YC-27BB для снятия/уст новки к ртриджей к ретки н выносных подшипник х Shimano Hollowtech (LX, TX, XTR) и Truvativ, ключ YC-27 для снятия пыльников, см зк , г ечный ключ YC-151-8-10 н 8/10 мм, г ечный ключ YC-151-8-10 н 8/10 мм, г ечный ключ YC-151-12-14 н 12/14 мм, ремкомплект YC-123 для к - мер, индик тор износ цепи YC-503, съёмник YC-28BB н 8 зубцов для снятия/уст новки к ртриджей к ретки систем ISIS drive и Truvativ, съёмник к сеты YC-126-2A для систем ст нд рт Shimano HG, ключ YC-153 для з тяжки рулевых колонок н 30x32x36x40 мм, н бор шестигр нников YC-623 н 1,5/2/2,5/3/4/5/6/8/10 мм, отвёртк YC-611 под шлиц и крест, ключ торкс YC-T25.





**YC-627**

Дин мометрический ключ под кв др т 1/4" с электронной индикцией момент з тяжки, усилие 1,25-25 Нм, с комплектом н с док: шести-гр нники 3/4/5/6/8/10мм и T25/T30/PH2/5mm-L/д птер н 3/8", в пл стиковом кейсе.



Артикул 230101

**KL-BW02**

Стойк для ремонт велосипед .



Артикул 290032

**KW-7078-09-2**

Стойк для ремонт велосипед .



Артикул 290013

**YC-767**

Ножницы для обрез ния тросов.



Артикул 230019

**KW-7078-16**

Стойк для ремонт велосипед .



Артикул 290014

**KW-7011**

Велосипедн я подст вк (ст пель) для н стройки скоростей, крепление з з днюю ось велосипед .



Артикул 290008

**YC-117**

Велосипедн я подст вк (ст пель) для н стройки скоростей, крепление з з днюю ось велосипед .



Артикул 230021

**YC-512N**

Стенд выведения колес 16"-29" в плоскость.



Артикул 230089

**YC-100BH**

Стенд для ремонт велосипед , телескопическ я люминиев я стойк , з жим с поворотом н 360°



Артикул 230023

**YC-115**

З жим слес рный с поворотным мех низмом, крепится к горизонт льной поверх-ности кв др тной пл стиной н 4 болт .



Артикул 230006

**YC-116**

З жим слес рный с двумя поворотными мех низм ми, крепится к стене кв др тной пл стиной н 2 болт .



Артикул 230007

КОЛЁСА

**HL-TW15**

Дополнительные колёс , регулируемые, для велосипедов 12"- 16", мет ллические белые стойки, пл стиковый обод колес , резинов я шин .



Артикул 630260

**HL-TW15**

Дополнительные колёс , регулируемые, для велосипедов 12"- 16", мет ллические черные стойки, пл стиковый черный обод колес , резинов я шин .



Артикул 630262

**HL-TW15**

Дополнительные колёс , регулируемые, для велосипедов 12"- 20", мет ллические черные стойки, пл стиковый черный обод колес , резинов я шин .



Артикул 630263



**HL-TW15** АРТИКУЛ 630264

Дополнительные колёса, регулируемые, для велосипедов 12"-20", мет ллические серебристые стойки, пл стиковый обод колес, резинов я шин.



**HL-TW15** АРТИКУЛ 630258

Дополнительные колёса, для велосипедов 12", мет ллические серебристые стойки, пл стиковый белый обод колес, резинов я шин.



**HL-TW15** АРТИКУЛ 630259

Дополнительные колёса, для велосипедов 18", мет ллические серебристые стойки, пл стиковый белый обод колес, резинов я шин.



**SW-222G** АРТИКУЛ КОЛЕСО ВЕЛОСИПЕДА

Дополнительные колёса для детских велосипедов. Мет ллические стойки, ст льные обод колес, резиновые шины.

630001	14"
630110	12"
630002	16"



**ДОПОЛНИТЕЛЬНЫЕ КОЛЕСА** АРТИКУЛ 630166

Для детских велосипедов, ст льной хромиров нный обод, п р.



**HL-BS01-8** АРТИКУЛ 270080

Велокорзин 235x165x155 мм розово-бел я, передняя для детских велосипедов.



**HL-BS02** АРТИКУЛ 270081

Велокорзин 235x165x155 мм розово-бел я, передняя для детских велосипедов.



**HL-BS04** АРТИКУЛ 270082

Велокорзин 200x140x130 мм синяя, передняя, для детских велосипедов.



**JL-027** АРТИКУЛ 270045

Корзин велосипедн я передняя ст льн я бел я, р змер 35x27x23 см, стойки для 28" с креплением з ось втулок.



**JL-044-1** АРТИКУЛ 270037

Корзин велосипедн я передняя ст льн я чёрн я с логотипом STELS, р змер 35x24,5x28 см, стойки для 28" с креплением з ось втулок.

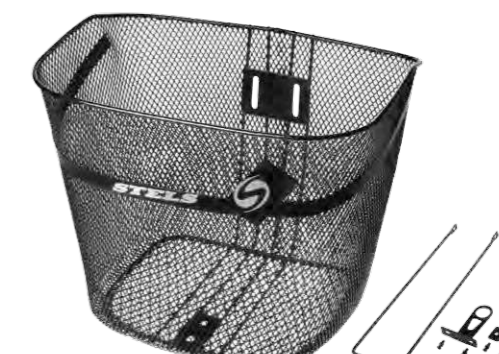

**JL-044-2** АРТИКУЛ 270038

Корзин велосипедн я передняя ст льн я серебрист я с логотипом STELS, р змер 35x24,5x28 см, стойки для 28" с креплением з ось втулок.



**GK-111 26"** АРТИКУЛ 270026

Велокорзин передняя 26" для дорожных велосипедов, р змер 37,5x30,5x22,5 см, нерж вующ я ст ль, с кронштейном для вынос руля Ø25,4 мм, с хромиров нной подпоркой с креплением н оси втулок длиной 380 мм и толщиной 6 мм.



**HL-BS01** АРТИКУЛ 270083

Велокорзин 235x165x155 мм с л тово-розов я, передняя, для детских велосипедов.



**HL-BS02** АРТИКУЛ 270078

Велокорзин 240x165x155 мм, передняя, для детских велосипедов.



**JL-044-4** АРТИКУЛ 270039

Корзин велосипедн я передняя ст льн я серебрист я с логотипом STELS, р змер 35x24,5x28 см, стойки для 28" с креплением з проушины вилки.



**JL-045** АРТИКУЛ ЦВЕТ

Корзин велосипедн я передняя ст льн я, р змер 35x25x26,5см, с возможностью крепления н руль или со стойк ми для 28" с креплением з ось втулок.

270042	ЧЁРНАЯ
270043	СЕРЕБРИСТАЯ





**JL-072** АРТИКУЛ 270054

Корзин велосипедн я передня ст льн я чёрн я с логотипом STELS, р змер 34,5x26,5x24 см, стойки для 28" с креплением з ось втулок.



**JL-073** АРТИКУЛ 270055

Корзин велосипедн я передня ст льн я бел я с логотипом STELS, р змер 34,5x26,5x24 см, стойки для 28" с креплением з ось втулок.



**JL-075** АРТИКУЛ 270056

Корзин велосипедн я передня ст льн я бел я с логотипом STELS, с крышкой, р змер 33,8x27,3x26,5 см, стойки для 28" с креплением з ось втулок.

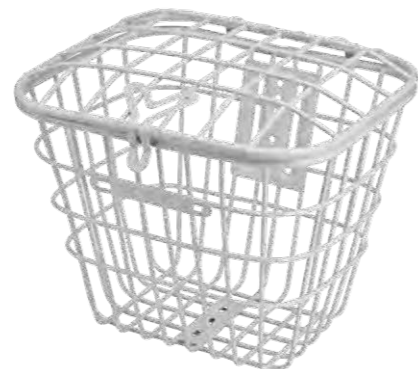

**JL-082** АРТИКУЛ 270060

Велокорзин передня с быстрьюёмным креплением н руль, м тери л – алюминий/тк нь, сиренев я, р змер 37x25x24 см.



**JL-083** АРТИКУЛ 270061

Велокорзин передня н весн я н руль, плетён я, м тери л – ст ль/пл стик, коричнев я, р змер 24x18x16,5 см.



**JL-084** АРТИКУЛ 270062

Велокорзин передня с быстрьюёмным креплением н руль, плетён я, м тери л – ст ль/пл стик, коричнев я, р змер 37,5x22x25 см.



**JL-086** АРТИКУЛ 270063

Велокорзин передня, плетён я, м тери л – ст ль/пл стик, коричнев я, р змер 34x25,5x25 см, стойки для 28" с креплением з ось втулок.



**JL-106** АРТИКУЛ 270066

Корзин велосипедн я передня универ льн я, с быстрьюёмным креплением, с ручк ми для переноски, плетён я, м тери л – ст ль/пл стик, коричнев я.



**JL-262** АРТИКУЛ 270067

Корзин велосипедн я передня универ льн я, с быстрьюёмным креплением, с ручк ми для переноски, плетён я, м тери л – ст ль/пл стик, черно-коричнев я.



**JL-286** АРТИКУЛ 270070

Корзин велосипедн я передня универ льн я, с быстрьюёмным креплением, с ручк ми для переноски, ст льн я, черн я.



**JL-285**

Корзин велосипедн я передня универ льн я, с быстрьюёмным креплением н руль, с ручк ми для переноски, ст льн я.



АРТИКУЛ	Ø РУЛЯ	ЦВЕТ
270068	22,2 мм	ЧЁРНАЯ
270069		СЕРЕБРИСТАЯ
270075	31,8 мм	ЧЁРНАЯ
270076		СЕРЕБРИСТАЯ

**ST-621**

Велокорзин передня 38x28x25 см для дорожных велосипедов (нерж веющ я ст ль) с кронштейном для вынос руля Ø25,4 мм (нерж веющ я ст ль), с подпоркой с креплением н оси втулок, толщин 6 мм, ст ль (хромированн я).

АРТИКУЛ	РАЗМЕР ВЕЛОСИПЕДА
270032	26"
270033	28"



**JY-257**

Крепек корзины н руль, быстрьюёмный, пл стиковый, чёрный.



**ПОДПОРКА ДЛЯ ВЕЛОКОРЗИНЫ**

Подпорк для велокорзины н переднюю вилку для велосипедов 28", крепление н оси втулок, длин 410 мм, толщин 6 мм, ст льн я.

АРТИКУЛ	ЦВЕТ
270025	ЧЁРНАЯ
270021	ХРОМИРОВАННАЯ

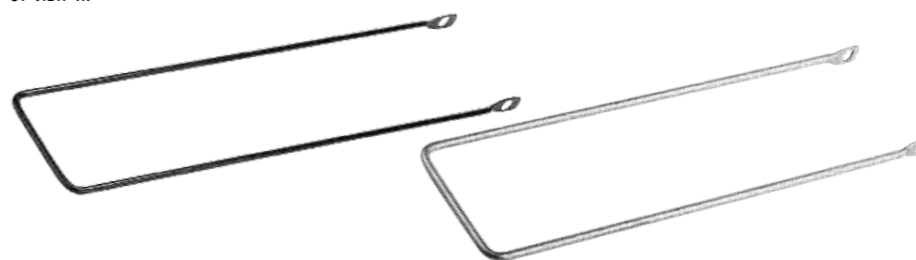

**КРОНШТЕЙН ДЛЯ ВЕЛОКОРЗИНЫ**

Кронштейн вело-корзины для шток передней вилки Ø28,6 мм, ст льной, серебристый.



**ПОДПОРКА ДЛЯ ВЕЛОКОРЗИНЫ**

Подпорк для велокорзины н переднюю вилку, крепление н оси втулок, толщин 6 мм, ст льн я, хромированн я.



АРТИКУЛ	КОЛЁСА ВЕЛОСИПЕДА	ДЛИНА ПОДПОРКИ
270074	20"	290 мм
270073	24"	350 мм
270022	26"	380 мм



**ELIBAS P**

Артикул 280029

Кресло детское, крепление н б г жник, бежевый корпус, бур я подушк , чёрные ремни (Ит лия).



**ELIBAS T**

Артикул Корпус

280042	СЕРЫЙ
280030	СИНИЙ

Кресло детское, крепление н р му, кр сн я подушк , чёрные ремни (Ит лия).



**FRAACH C**

Артикул 280040

Кресло детское, крепление н б г жник, тёмно-серый корпус, кр сн я подушк , чёрные ремни (Ит лия).



**FRAACH T**

Артикул 280028

Кресло детское, крепление н р му, бежевый корпус, бур я подушк , чёрные ремни (Ит лия).



**LUIGINO**

Артикул 280031

Кресло детское, крепление н р му спереди, се-ро-кр сное (Ит лия).



**JL-189**

Артикул 280014

Кресло велосипедное детское, ст льной к рк с, ремни, спинк и подушк из синтетической тк ни, р змер 37x32,5x55 см, крепление н б г жник, пурпурно-кр сное.



**JL-190**

Артикул 280015

Кресло велосипедное детское, ст льной к рк с, ремни, спинк и подушк из синтетической тк ни, р змер 37x32,5x55 см, крепление н б г жник, синее.



**KIKI T**

Кресло детское, крепление н р му, кр сн я подушк , чёрные ремни (Ит лия).

Артикул Корпус

280045	СВЕТЛО-СЕРЫЙ
280046	СИНИЙ
280044	ТЁМНО-СЕРЫЙ





**SANBAS P**

Кресло детское, крепление на бамп-стик, крылья, подушки, чёрные ремни (Италия).

Артикул	Корпус
280043	Тёмно-серый
280025	Синий

**SANBAS T**

Кресло детское, крепление на руль, тёмно-серый корпус, крылья, подушки, чёрные ремни (Италия).

Артикул	Корпус
280026	Тёмно-серый



**SW-BC135 FLINGER**

Кресло детское, с регулируемым наклоном спинки и высоты упоров для ног, мягкая подкладка из ткани, быстросъемное крепление к подседельной трубе рамы, металл ПВХ.

Артикул	Корпус
280002	Тёмно-серый



**TB-02**

Кресло детское, крепится на руль, мягкая поролоновая подкладка, центральный поручень, регулируемая спинка, стальная рама, цвет серебристый.

Артикул	Корпус
280008	Серебристый



**SW-BC-C01A FLINGER**

Кресло детское пластиковое на 3 дня бамп-стик велосипедов 24"-28", съемный подголовник и поручень, макс. допустимый вес 22 кг, цвет: корпус: бежевый, подножки: коричневые, ремни: серые, крылья: коричневые.

Артикул	Корпус
280022	Бежевый



**SW-BC137 (BC-07-4) FLINGER**

Кресло детское со съемным поручнем и мягкой подкладкой, быстросъемное крепление к подседельной трубе рамы, металл ПВХ.

Артикул	Корпус
280009	Тёмно-серый



**SW-BC-193 FLINGER**

Кресло детское пластиковое 3-дневное, крепление к подседельной трубе рамы, мягкие подкладки из термопластичной резины, регулируемые подголовник и подножки, макс. допустимый вес 22 кг, цвет: корпус серый, ремни серые, крылья – желтые.

Артикул	Корпус
280024	Серый



**SW-BC199 (BC-11) FLINGER**

Кресло детское с регулировкой высоты упора для ног, мягкая подкладка из ткани, съемный подголовник и поручень, крепление к бамп-стику велосипеда, металл ПВХ.

Артикул	Корпус
280005	Красный





**KW-7012-02**

Артикул 290017

Кронштейн настенный для хранения велосипеда, со складными крюками, стальной.



**KW-7012-04**

Артикул 290019

Кронштейн настенный для хранения велосипеда, со складными крюками, стальной.



**YC-30F**

Артикул 230093

Кронштейн настенный для хранения велосипеда, складной, стальной.



**KL-BS02**

Артикул 290025

Стойка под заднее колесо для удержания велосипеда 26".



**KL-BS03**

Артикул 290026

Стойка под заднее колесо для удержания велосипеда 29".



**KL-BS03D**

Артикул 290027

Стойка под заднее колесо для удержания дискового велосипеда 29".



**KW-7012-03**

Артикул 290018

Кронштейн настенный для хранения велосипеда, со складными крюками, стальной.



**YC-29S**

Артикул 230091

Кронштейн настенный для хранения велосипеда, со складными крюками, стальной.



**YC-30H**

Артикул 230092

Кронштейн настенный для хранения велосипеда, стальной.



**KL-BS06**

Артикул 290028

Стойка под заднее колесо регулируемая.



**KL-BS07**

Артикул 290029

Стойка под заднее колесо регулируемая.



**YC-109**

Артикул 230073

Стойка под заднее колесо для удержания велосипеда в вертикальном положении.



**YC-109A**

Артикул 230095

Стойка демонстрационная регулируемая под заднее колесо для удержания велосипеда 26"-29".



**KW-7076-06**

Артикул 290010

Стойка складная под переднее/заднее колесо для удержания велосипеда 24"-29" в вертикальном положении.



**KL-BS08**

Артикул 290030

Стойка под заднее колесо.



**KW-7012-05**

Артикул 290020

Кронштейн настенный для хранения велосипеда, крепление заднее колесо, стальной, черный.



**KW-7076-02-2**

Артикул 290009

Стойка под переднее/заднее колесо для удержания велосипеда 24"-29" в вертикальном положении.







**KW-605-02** АРТИКУЛ 290033

Стойк н 4 велосипед .

**YC-99-330-TI** АРТИКУЛ 230072

Стенд велосипедный (телескопическ я тит нов я труб -р спорк между полом и потолком высотой до 330 см с 2-мя держ телями).



**KW-7078-18** АРТИКУЛ 290015

Стенд велосипедный (телескопическ я труб -р спорк между полом и потолком с 2-мя держ телями).



**YC-97** АРТИКУЛ 230094

Стойк демонстр ционн я под переднее/з днее колесо для удерж ния велосипед 24"-29" в вертика льном положении.



КРЫЛЬЯ (ЩИТКИ КОЛЁС)

**FD-34F/R** АРТИКУЛ 610163

Комплект крыльев 16"- 20", переднее крыло с креплением н кронштейне, з днее с креплением з подседельный п лец, м тери л – пл стик, цвет – сине-белый.



**FD-36F/R** АРТИКУЛ 610141

Комплект крыльев 12"-18" для детских велосипедов, крепление н кронштейн х, м тери л – пл стик, чёрно- белые.



**TEN-051** АРТИКУЛ 610190

Комплект крыльев 24", с логотипом STELS, з днее крыло с креплением з подседельную трубу Ø 28,6 — 31,8 мм, полипропилен, цвет чёрный.



**XGNB-002C** АРТИКУЛ 610202

Комплект крыльев 24"-26", переднее крыло с креплением н кронштейне, з днее с креплением н кронштейне з перо з дней вилки, м тери л –пл стик, чёрные.



**XGNB-007-1A** АРТИКУЛ 610203

Комплект крыльев 24"-26", ширин 70 мм, полу FAT-bike, переднее крыло с креплением н кронштейне, з днее с креплением з подседельный п лец, м тери л пл стик, цвет чёрный.



**XGNB-007-1** АРТИКУЛ 610204

Комплект крыльев 24"-26", ширин 70 мм, полу FAT-bike, переднее крыло с креплением н кронштейне, з днее с креплением з подседельный п лец, м тери л пл стик, цвет чёрный.



**XGNB-009-1** АРТИКУЛ ЦВЕТ

Комплект крыльев 14"-16" пл стиковые.

610254	РОЗОВЫЕ
610255	ЖЁЛТЫЕ





**XGNB-014**

Артикул 610205

Комплект крыльев 24"–26" для FAT-bike, переднее крыло с креплением на кронштейне, 3 днее – с креплением 3-подседельный п.лец, м.тери л – пл-стик.



**XGNB-018-2**

Артикул 610256

Комплект крыльев 24"–26" пл-стиковые.



**XGNB-016-2**

Комплект крыльев 24"–26", переднее крыло с креплением на кронштейне, 3 днее с креплением 3-подседельный п.лец, м.тери л-пл-стик.

Артикул	Цвет
610206	Чёрно-белые
610207	Чёрно-красные
610208	Чёрно-зелёные



**XGNB-020**

Артикул 610209

Комплект крыльев 24"–26" для шин с шириной протектор до 2,15", переднее крыло с креплением на кронштейне, 3 днее с креплением 3-подседельную трубу до 31,8 мм, пл-стик, чёрные.



**XGNB-027**

Артикул	Размер
610210	20"
610211	24"
610212	26"

Комплект крыльев, для шин с шириной протектор до 2,15", переднее крыло с креплением на кронштейне, 3 днее с креплением 3-подседельный п.лец, пл-стиковые, чёрные.



**XGNB-029-1**

Артикул 610213

Комплект крыльев 24"–26", удлиненные, переднее крыло с креплением на кронштейне, 3 днее с креплением 3-подседельную трубу, пл-стиковые, чёрные.



**XGNB-039-1A**

Артикул 610241

Комплект крыльев 24"–26": переднее крыло с креплением 3-внутреннюю поверхность штока вилки, 3 днее – с быстрозъёмным креплением 3-подседельный п.лец, пл-стиковые, чёрные.



**XGNB-041**

Артикул 610215

Комплект крыльев 24"–26", удлиненные, переднее крыло с креплением на кронштейне, 3 днее с креплением 3-подседельную трубу, пл-стиковые, чёрные.



**XGNB-039A**

Артикул 610240

Комплект крыльев 24"–26": переднее крыло с креплением 3-внутреннюю поверхность штока вилки, 3 днее – с быстрозъёмным креплением 3-подседельный п.лец, пл-стиковые, чёрно-серые.



**XGNB-040**

Артикул 610214

Комплект крыльев 24"–26", переднее крыло с креплением 3-внутреннюю поверхность штока вилки, 3 днее с креплением 3-подседельный п.лец, с г-б ритным огнем, пл-стиковые, чёрные.



**XGNB-044-1**

Артикул 610216

Комплект крыльев 24"–26", переднее крыло с креплением на кронштейне, 3 днее с креплением 3-подседельный п.лец, пл-стиковые, чёрные.





**XGNB-044-2**

Артикул 610217

Комплект крыльев 24"–26", переднее крыло с креплением з внутреннюю поверхность шток вилки, з днее с креплением з подседельный п лец, пл стиковые, чёрные.



**XGNB-054-1**

Артикул 610242

Комплект крыльев 24"–26": переднее крыло с креплением н кронштейне, з днее – с креплением з подседельный п лец, пл стиковые, чёрно-жёлтые.



**XGNB-055-1**

Артикул 610218

Комплект крыльев 24"–26", переднее крыло с креплением н кронштейне, з днее с креплением з подседельный п лец, пл стиковые, чёрные.



**XGNB-057**

Артикул 610243

Комплект крыльев 24"–26" для полуфэтб йк : переднее крыло с креплением з внутреннюю поверхность шток вилки, з днее – с креплением з подседельный п лец, пл стиковые, чёрно-серые.



**XGNB-058**

Артикул 610223

Комплект крыльев 20"–24" для полуфэтб йк : переднее крыло с креплением з внутреннюю поверхность шток вилки, з днее с быстроразъемным креплением з подседельный п лец, пл стиковые, чёрные.



**XGNB-059-1**

Артикул 610219

Комплект крыльев 24"–26": переднее крыло с креплением з внутреннюю поверхность шток вилки, з днее – с быстроразъемным креплением з подседельный п лец, пл стиковые, чёрные.



**XGNB-060**

Артикул 610244

Комплект крыльев 24"–26" для полуфэтб йк : переднее крыло с креплением з внутреннюю поверхность шток вилки, з днее – с креплением з подседельный п лец, пл стиковые, чёрные.



**XGNB-062-3**

Артикул 610222

Комплект крыльев 24"–26" для фэтб йк : переднее крыло с креплением з внутреннюю поверхность шток вилки, з днее с быстроразъемным креплением з подседельный п лец, пл стиковые, чёрные.



**XGNB-065**

Артикул 610221

Комплект крыльев 24"–26" для полуфэтб йк : переднее крыло с креплением з внутреннюю поверхность шток вилки, з днее с быстроразъемным креплением з подседельный п лец, пл стиковые, чёрно-коричневые.



**XGNB-062-1**

Артикул 610220

Комплект крыльев 24"–26" для фэтб йк : переднее крыло с креплением н кронштейне, з днее с креплением з подседельный п лец, м тери л пл стик, чёрные.



**XGNB-063**

Артикул 610245

Комплект крыльев 24"–26" для полуфэтб йк : переднее крыло н кронштейне, з днее – с креплением з подседельный п лец, пл стиковые, чёрные.



**XGNB-066**

Артикул 610246

Комплект крыльев 24"–26" для полуфэтб йк : переднее крыло н кронштейне, з днее – с креплением з подседельный п лец, пл стиковые, чёрные со светоотр ж телем.





**XGNB-067**

Артикул	610247
---------	--------

Комплект крыльев 24"–26" для фэтб йк : переднее крыло с креплением з внутреннюю поверхность шток вилки, з днее – с быстросъёмным креплением з подседельный п лец, пл стиковые, чёрные со светоотр ж телем.



**XGNB-068**

Артикул	610257
---------	--------

Комплект крыльев 24"–26" для полуфэтб йк : переднее крыло с креплением з внутреннюю поверхность шток вилки, з днее – с быстросъёмным креплением з подседельный п лец, пл стиковые, чёрно-коричнево-прозрачные.



**XH-B101**

Артикул	РАЗМЕР
610224	16"-20"
610225	24"

Комплект крыльев для шин с шириной протектор до 2.55", переднее крыло с креплением з внутреннюю поверхность шток вилки, з днее с креплением з подседельный п лец, пл стиковые, чёрные.



**XH-B103**

Артикул	Ø ПОДСЕДЕЛЬНОЙ ТРУБЫ
610155	28,6 — 31,8 мм
610156	31,8 — 34,9 мм

Комплект крыльев. З днее крыло с креплением з подседельную трубу. Полипропилен, цвет чёрный.



**XH-B104**

Артикул	РАЗМЕР
610234	24"
610235	26"

Комплект крыльев для шин с шириной протектор до 2.55", креплением з внутреннюю поверхность шток вилки, з днее с креплением з подседельный п лец, пл стиковые, чёрные.



**XH-B105**

Артикул	610052
---------	--------

Комплект крыльев 16" для шин с шириной протектор до 1.9", полноразмерные, пл стиковые, серебристые, с брызговик ми.



**XH-B106**

Артикул	610057
---------	--------

Комплект крыльев 20" для шин с шириной протектор до 1.9", полноразмерные, пл стиковые, серебристые, с брызговик ми.



**XH-B111**

Комплект крыльев для шин шириной до 2.15", полипропилен.



**XH-B159**

Артикул	РАЗМЕР
610158	24"–26"
610229	29"

Комплект крыльев для шин с шириной протектор до 2.15", переднее крыло с креплением з внутреннюю поверхность шток вилки, з днее с креплением з подседельный п лец, пл стиковые, чёрные.



**XH-B109**

Артикул	РАЗМЕР
610230	20"
610231	24"

Комплект крыльев для шин с шириной протектор до 2.55", переднее крыло с креплением н кронштейне, з днее с креплением н кронштейне з поперечину з дней вилки, пл стиковые, чёрные.



Артикул	РАЗМЕР	ЦВЕТ
610157	20"	БЕЛЫЕ
610228	24"	ЧЁРНЫЕ



**XH-B231**

Артикул	610232
---------	--------

Комплект крыльев 16"-20" для шин с шириной протектор до 2.15", с креплением н кронштейн х и подпорк х, пл стиковые, чёрные.





**ХН-В153**

Комплект крыльев 24"–26", для шин с шириной протектор до 2.15", переднее крыло с креплением на кронштейне, заднее с креплением на подседельный палец, пластиковые, черные.

Артикул	Цвет
610154	Чёрные
610146	Белые



**ХН-В171**

Комплект крыльев 24"–26" для шин с шириной протектор до 2.15", переднее крыло с креплением на кронштейн, заднее с креплением на подседельную трубу 31,8–34,9 мм, полипропиленовые.

Артикул	Цвет
610159	Чёрные
610182	Белые



**ХН-В267**

Комплект крыльев для шин с шириной протектор до 2.55", переднее крыло с креплением на кронштейн, заднее с креплением на кронштейн с поперечину задней вилки подседельную трубу, пластиковые, черные.

Артикул	Размер
610236	24"
610237	26"



**ХН-В524**

Комплект крыльев 24": переднее крыло – с креплением на кронштейн, заднее – с креплением на подседельную трубу, пластиковые.

Артикул	610251
610251	610251



**ХН-В526**

Комплект крыльев 26": переднее крыло – с креплением на кронштейн, заднее – с креплением на подседельную трубу, пластиковые.

Артикул	610252
610252	610252



**ХН-В536**

Комплект крыльев 26": переднее крыло – с креплением на внутреннюю поверхность штока вилки, заднее – с креплением на подседельную трубу, пластиковые.

Артикул	610253
610253	610253



**FLYTE**

Комплект крыльев полноразмерных, для велосипедов с колёсами 16", с подпорками и крепежом, стальные.

Артикул	Цвет
610102	Чёрные
610101	Хромированные



**SP56A 7A BIKEMEN**

Комплект крыльев полноразмерных с подпорками, с брызговиком, для шин шириной до 2.125", пластиковые, серебристые.

Артикул	610002
610002	610002



**PM-CLIP**

Клипса для пластиковых крыльев для подседельных труб Ø 28–32 мм, пластиковые.

Артикул	610169
610169	610169





**ПОДПОРКА КРЫЛА**

Подпорк полнор змерного крыл (щитк колёс), ст льн я хромиров н н я.

Артикул	Размер
610032	245 мм
610033	253 мм
610034	306 мм
610035	310 мм
610048	323 мм
610050	356 мм

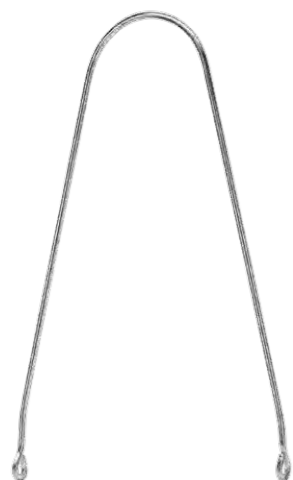

**ПОДПОРКА КРЫЛА**

Подпорк полнор змерного крыл (щитк колёс), ст льн я чёрн я.

Артикул	Размер
610040	257 мм
610142	332 мм

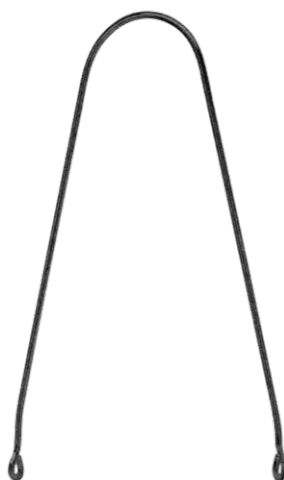

НАСОСЫ

**GP-01 GIYO**

Артикул 320053

Н сос ручной, пл стиковый корпус, переходник втовентиль/Presta, с креплением к р ме велосипед , чёрный.

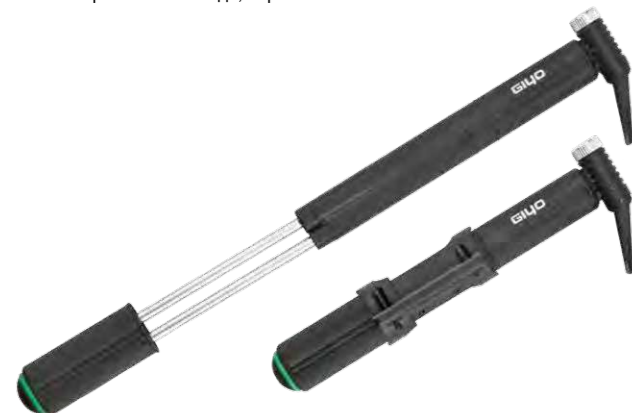

**GP-02 GIYO**

Артикул 320022

Н сос, люминиевый корпус, двухходовой, переходник втовентиль/Presta, с креплением к р ме велосипед , жёлто-чёрный.



**GP-04K GIYO**

Артикул 320023

Н сос ручной, длин 9 дюймов, пл стиковый корпус, переходник втовентиль/Presta, с креплением к р ме велосипед , серо-чёрный.



**GP-07 GIYO**

Артикул 320024

Н сос ручной, люминиевый корпус, переходник втовентиль/Presta, с креплением к р ме велосипед , серебристо-чёрный.



**GP-23D GIYO**

Артикул 320025

Н сос ручной, люминиевый корпус, универс льный вентиль, двухходовой, с креплением к р ме велосипед , серо-чёрный.



**GP-41A GIYO**

Артикул 320027

Н сос ручной, люминиевый корпус, переходник втовентиль/Presta, м нометр, с креплением к р ме велосипед , серо-чёрный.



**GP-45L GIYO**

Артикул 320102

Н сос ручной, пл стиковый корпус, переходник втовентиль/Presta, цвет чёрный, с креплением к р ме велосипед .



**GP-51 GIYO**

Артикул 320028

Н сос ручной, 12 дюймов, люминиевый корпус, переходник втовентиль/Presta, двухходовой, м нометр, с креплением к р ме велосипед , серо-чёрный.



**GP-77 GIYO**

Н сос ручной, телескопический, пл стиковый корпус, переходник втовентиль/Presta, с креплением к р ме велосипед .

Артикул	Цвет
320029	Чёрный
320030	Жёлтый
320031	Красный





**GP-77T GIYO**

Насос ручной, телескопический, пластиковый корпус, два независимых вентиля (автовентиль и Presta), с креплением к раме велосипеда.

Артикул	Цвет
320033	Чёрный
320034	Жёлтый
320035	Красный



**GP-86 GIYO**

Артикул	320070
---------	--------

Насос ручной, алюминиевый фрезерованный корпус, длина до 5,5 см, вентиль Presta/Автовентиль, чёрный.



**GP-87 GIYO**

Артикул	320071
---------	--------

Насос ручной, алюминиевый фрезерованный корпус, длина до 7 см, вентиль Presta/Автовентиль, серебристый.



**HP-2**

Артикул	320012
---------	--------

Насос велосипедный ручной, диаметр 21 мм, длина 220 мм, автовентиль/Presta/Dunlop, пластиковый корпус, с креплением к раме велосипеда, чёрный.



**HP-11**

Артикул	320011
---------	--------

Насос велосипедный ручной, телескопический, диаметр 27 мм, длина 235 мм, автовентиль/Presta/Dunlop, алюминиевый внешний корпус, стальной внутренний корпус, с креплением к раме велосипеда, серебристо-чёрный.



**HP-13**

Артикул	320019
---------	--------

Насос велосипедный ручной, диаметр 27 мм, длина 278 мм, автовентиль/Presta/Dunlop, алюминиевый внешний корпус, пластиковый внутренний корпус, с креплением к раме велосипеда, серебристо-чёрный.



**M21-02**

Артикул	320090
---------	--------

Насос ручной велосипедный, диаметр 21 мм, длина 230 мм, автовентиль, пластиковый корпус, с креплением к раме велосипеда, чёрный.



**HPS-295-3**

Насос ручной велосипедный, диаметр 30 мм, с логотипом «STELS», шланг с автовентилем, материал – поливинилхлорид, чёрный.

Артикул	Длина
320038	25 см
320045	31 см
320003	37 см
320048	41 см



**M21-03**

Артикул	320013
---------	--------

Насос ручной велосипедный, диаметр 21 мм, длина 249 мм, автовентиль/Presta/Dunlop, алюминиевый корпус, с креплением к раме велосипеда, чёрный.



**M21-04A**

Артикул	320015
---------	--------

Насос ручной велосипедный, диаметр 21 мм, длина 200 мм, автовентиль/Presta, алюминиевый корпус, с креплением к раме велосипеда, сине-чёрный.





**M21-07A**

Артикул 320014

Насос ручной велосипедный, диаметр 21 мм, длина 253 мм, двойной вентиль/Presta/Dunlop, алюминиевый корпус, с креплением к раме велосипеда, сине-чёрный.



**M22-01**

Артикул 320094

Насос ручной велосипедный, диаметр 22 мм, длина 190 мм, шланг вентиль/Presta, с пыльник, алюминиевый корпус, с креплением к раме велосипеда, серебристо-чёрный.



**M22-02**

Артикул 320091

Насос ручной велосипедный, телескопический, диаметр 22 мм, длина 230 мм, шланг вентиль, комплект доп. насадок (переходник Presta, игла, конусная насадка), алюминиевый корпус, с креплением к раме велосипеда, серебристо-чёрный.



**ZF-021A**

Артикул 320077

Насос ручной, размер 30x225 мм, с манометром, корпус пластиковый, двойной вентиль, чёрный.



**ZF-021B**

Артикул 320093

Насос ручной велосипедный, диаметр 30 мм, длина 275 мм, с манометром, двойной вентиль (вентиль/Presta), алюминиевый корпус, с креплением к раме велосипеда, серебристый.



**ZF-023A**

Артикул 320078

Насос ручной, размер 25x280 мм, корпус алюминиевый, двойной вентиль, чёрно-серебристый.



**ZF-024A**

Артикул 320079

Насос ручной, размер 25x275 мм, с манометром, корпус алюминиевый, двойной вентиль, чёрно-серебристый.



**FP-0902A**

Артикул 320056

Насос ножной велосипедный, полный с манометром, цилиндр 55x120 мм, шланг вентиль, стальной.



**FP9803B**

Артикул 320006

Насос ножной велосипедный, полный с манометром, цилиндр 55x120 мм, шланг вентиль, металл-сталь, серый.



**FP-0901**

Артикул 320072

Насос ножной велосипедный, полный с манометром, цилиндр 55x120 мм, шланг с двойным вентилем, стальной.



**FP9801B**

Артикул 320005

Насос ножной велосипедный, полный с манометром, цилиндр 55x100 мм, шланг вентиль, металл-сталь, серый.



**FP9807B**

Артикул 320017

Насос ножной велосипедный, полный с манометром, цилиндр 80x130 мм, шланг вентиль, металл-сталь.





**FP9808D**

Артикул 320043

Нос ножной велосипедный с манометром, шланг с вентилем, материал – сталь.



**FP9809D**

Артикул 320044

Нос ножной велосипедный с манометром, цилиндр 40x100 мм, шланг с вентилем, материал – полипропилен/сталь.



**GF-01 GIYO**

Артикул 320066

Нос ручной с манометром, алюминиевый корпус, вентиль Presta/Автовентиль.



**GF-04 GIYO**

Артикул 320049

Нос ручной с манометром, пластиковый корпус, переходник в вентиль/Presta, в комплекте с иглой для накачки мячей и насадкой для надувных изделий.



**GF-04A GIYO**

Артикул 320065

Нос ручной с манометром, алюминиевый корпус длиной 20", вентиль Presta/Автовентиль, в комплекте с иглой для накачки мячей и насадкой для надувных изделий, серый.



**GF-34 GIYO**

Артикул 320068

Нос ручной с манометром, алюминиевый корпус увеличенного объема, вентиль Presta/Автовентиль, серебристо-черный.



**GF-42P GIYO**

Артикул 320050

Нос ручной с манометром, пластиковый корпус, переходник в вентиль/Presta, черный.



**P32-02**

Артикул 320103

Нос ручной велосипедный с манометром, пластиковый корпус диаметром 32 мм и длиной 390 мм, шланг с вентилем/Presta/Dunlop, серебристый.



**GF-44 GIYO**

Нос ручной с манометром, пластиковый корпус, длина 23", диаметр до 8 см, вентиль Presta/Автовентиль, синий.

Артикул	Цвет
320052	Чёрный
320069	Синий



**P32B-06**

Артикул 320054

Нос ручной велосипедный с манометром, пластиковый корпус, диаметр 32 мм, длина 595 мм, шланг с вентилем/Presta, зелёный.





**P32B-07** АРТИКУЛ 320055

Н сос ручной велосипедный ст цион рный с м - нометром, ст льной корпус, ди метр 32 мм, длин 610 мм, шл нг с втовентилем/Presta, жёлтый, с дополнительными н с дк ми.



**P32B-10** АРТИКУЛ 320095

Н сос ручной велосипедный ст цион рный с м - нометром, люминиевый корпус, ди метр 32 мм, длин 600 мм, шл нг с втовентилем/Presta/Dunlop, серый.



**THP-2001A** АРТИКУЛ 320099

Н сос ручной велосипедный ст цион рный с м - нометром, пл стиковый корпус, ди метр 38 мм, длин 530 мм, шл нг с втовентилем/Presta/Dunlop, жёлтый.



**THP-2022A** АРТИКУЛ 320009

Н сос ручной велосипедный н польный с м нометром, люминиевый корпус, ди метр 38 мм, длин 500 мм, шл нг с втовентилем, переходник Presta.



**THP-9001C** АРТИКУЛ 320010

Н сос ручной велосипедный н польный с м нометром, ст льной корпус, ди метр 38 мм, длин 500 мм, шл нг с втовентилем, переходник Presta.



**ZF-001** АРТИКУЛ 320004

Н сос ручной н польный, с м нометром, люминиевый корпус ди метром 38 мм и высотой 530 мм, шл нг с втовентилем и переходником Presta.



**THP-2004C** АРТИКУЛ 320100

Н сос ручной велосипедный ст цион рный, ст льной корпус, ди метр 45 мм, длин 480 мм, шл нг с втовентилем/Presta/Dunlop, серый.



**THP-2014G** АРТИКУЛ 320097

Н сос ручной велосипедный ст цион рный с м - нометром, люминиевый корпус, ди метр 38 мм, длин 450 мм, шл нг с втовентилем/Presta/Dunlop, серый.



**THP-2017A** АРТИКУЛ 320007

Н сос ручной велосипедный н польный с м нометром, люминиевый корпус, ди метр 38 мм, длин 500 мм, шл нг с втовентилем, люминиевый корпус.



**ZF-004-1** АРТИКУЛ 320061

Н сос ручной н польный, с м нометром, люминиевый корпус ди метром 38 мм и высотой 560 мм, шл нг с втовентилем.



**ZF-030** АРТИКУЛ 320058

Н сос ручной н польный, с м нометром, люминиевый корпус ди метром 38 мм и высотой 525 мм, шл нг с втовентилем и переходником н велосипедный вентиль, с дополнительными н с дк ми.



**ZF-037** АРТИКУЛ 320059

Н сос ручной н польный, с м нометром, люминиевый корпус ди метром 38 мм и высотой 530 мм, шл нг с втовентилем и переходником н велосипедный вентиль, с дополнительными н с дк ми.





**ZF-038A** АРТИКУЛ 320096

Насос ручной велосипедный стандартный, стандартный корпус, диаметр 38 мм, длина 530 мм, шланг с вентилем/Presta/Dunlop, с дополнительными насадками, чёрный.



**ZF-042** АРТИКУЛ 320092

Насос ручной велосипедный стандартный с манометром, алюминиевый корпус, диаметр 32 мм, длина 580 мм, шланг с вентилем, с дополнительными насадками.



**D4+D4+D5+D9+D12** АРТИКУЛ 320084

Комплект насадок для насоса из 5-ти элементов: игла для накачки мячей, насадка для дувных изделий с узким отверстием, насадка для дувных изделий с широким отверстием, переходник с велосипедного на автомобильный вентиль, переходник с автомобильного на велосипедный вентиль



**D10** АРТИКУЛ 320001

Игла для накачки мячей, диаметр вентиля 10 мм, материал – сталь.



**D12** АРТИКУЛ 320002

Игла для накачки мячей, диаметр вентиля 12 мм, материал – сталь.



**D14** АРТИКУЛ 320089

Комплект насадок для насоса из 3-х элементов: игла для накачки мячей, насадка для дувных изделий с узким отверстием, насадка для дувных изделий с широким отверстием.



**E7 + D5** АРТИКУЛ 320016

Шланг для насоса с вентилем E7 с переходником на велосипедный ниппель D5.



**ПОРШЕНЬ ДЛЯ РУЧНЫХ НАСОСОВ**

Поршень для ручных насосов резиновый 28 мм. АРТИКУЛ 320101



**ОБОД 24" (ЖВМЗ)** АРТИКУЛ 330144

24" на 36 спиц 14G, одинарный профиль 24,9x16 мм, внутренняя ширина 19,3 мм, алюминий, чёрный.



**ОБОД (ЖВМЗ)** АРТИКУЛ РАЗМЕР ЦВЕТ

14G, двойной профиль 22,3x24,3 мм, внутренняя ширина 18,8 мм, фрезерованные боковины, алюминий.



АРТИКУЛ	РАЗМЕР	ЦВЕТ
330082	20"x36 спиц	
330146	24"x36 спиц	СЕРЕБРИСТЫЙ
330142	28"x36 спиц	
330145	28"x32 спицы	ЧЁРНЫЙ

**DM-18 ALEXRIMS** АРТИКУЛ 330046

26" на 36 спиц, усиленный двойной профиль 16x24,4 мм, внутренняя ширина 18,4 мм, алюминий, одинарные пистоны, чёрный, 600 г.

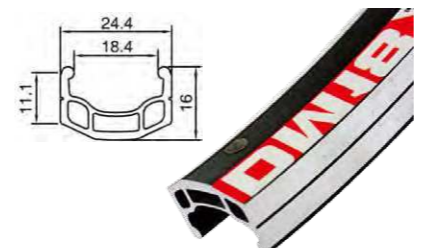

**DX32 ALEXRIMS** АРТИКУЛ РАЗМЕР

Двойной профиль 16,1x39 мм, внутренняя ширина 32 мм, алюминий, одинарные пистоны, чёрный.



**FSD-RIM001** АРТИКУЛ 330168

28" (700C) на 36 спиц 12G/13G/14G, одинарный профиль 16,3x26,2 мм, внутренняя ширина 21 мм, алюминий, серебристый.



**HLQC-02AB** АРТИКУЛ 330135

26" на 36 спиц 14G, двойной профиль 21x24,5 мм, внутренняя ширина 17,9 мм, алюминий, чёрный, фрезерованные боковины, одинарные пистоны.



**HLQC-02AB** АРТИКУЛ РАЗМЕР ЦВЕТ

Двойной профиль 24,5x21 мм, внутренняя ширина 17,9 мм, алюминий, фрезерованные боковины, одинарные пистоны.



АРТИКУЛ	РАЗМЕР	ЦВЕТ
330132	20"x36 спиц	
330133	24"x36 спиц	СЕРЕБРИСТЫЙ
330136	26"x36 спиц	
330140	27,5"x36 спиц	
330137	26"x32 спицы	
330134	26"x36 спиц	ЧЁРНЫЙ
330138	27,5"x36 спиц	
330159	29"x32 спицы	

14G, двойной профиль 21x24,5 мм, внутренняя ширина 17,9 мм, алюминий, фрезерованные боковины.

**HLQC-02AB** АРТИКУЛ 330139

27,5" на 36 спиц 14G, двойной профиль 21x24,5 мм, внутренняя ширина 17,9 мм, алюминий, чёрный.



**HLQC-29A** АРТИКУЛ 330160

29"x1,5" на 32 спицы 14G, двойной профиль 24,2x21,2 мм, внутренняя ширина 19 мм, алюминий, чёрный.



**P-7X** АРТИКУЛ 330092

16" на 28 спиц 14G, одинарный профиль 15x31,5 мм, внутренняя ширина 26 мм, алюминий, серебристый.





**HLQC-08A**

26" н 36 спиц 14G, двойной профиль 18,7х23,8 мм, внутренняя ширина 18 мм, люминиевый.

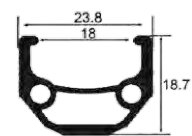

Артикул	Цвет
330130	СЕРЕБРИСТЫЙ
330131	ЧЁРНЫЙ

**HLQC-10A-1**

Н 36 спиц 14G, один рный профиль 16,5х25,5 мм, внутренняя ширина 21 мм, люминиевый, фрезерованные боковины.



Артикул	Размер	Цвет
330128	24"	СЕРЕБРИСТЫЙ
330129	26"	ЧЁРНЫЙ

**MD-20**

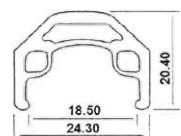

Артикул	Размер	Цвет
330098	24"х32 спицы	ЧЁРНЫЙ
330099	24"х36 спиц	СЕРЕБРИСТЫЙ
330105	28"х36 спиц	СЕРЕБРИСТЫЙ

14G, двойной профиль 20,4х24,3 мм, внутренняя ширина 18,5 мм, фрезерованные боковины, люминиевый.

**SUPRA B (BETA) ALEXRIMS**

Артикул	330022
---------	--------

20" н 48 спиц, двойной профиль 17,2х32 мм, внутренняя ширина 24 мм, люминиевый, серебристый, 580 г.

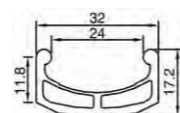

**SUPRA E (LITE) ALEXRIMS**

Артикул	330024
---------	--------

20" н 48 спиц, двойной профиль 21,5х32,4 мм, внутренняя ширина 26 мм, люминиевый, серебристый, 570 г.

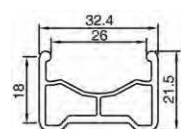

**SUPRA E (SIGMA) ALEXRIMS**

Артикул	330026
---------	--------

20" н 48 спиц, усиленный профиль 23,6х32,9 мм, внутренняя ширина 24 мм, люминиевый, серебристый, 895 г.

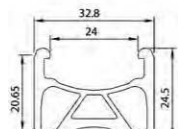

**SUPRA MT ALEXRIMS**

Артикул	330027
---------	--------

20" н 48 спиц, усиленный профиль 21х28 мм, внутренняя ширина 22 мм, люминиевый, чёрный, 895 г.

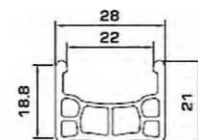

**XD-25**

Артикул	330161
---------	--------

29"х1,5" н 36 спиц 14G, двойной профиль 25х20 мм, внутренняя ширина 14 мм, люминиевый, чёрный.

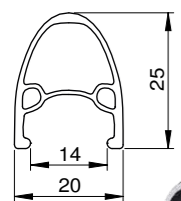

**XD-35**

Артикул	Размер
---------	--------

330153 20"х3.0"х32 спицы  
330154 24"х3.0"х32 спицы  
330155 27.5"х3.0"х36 спицы

Для полуфэтб йк, двойной профиль 23х35,4 мм, внутренняя ширина 30 мм, люминиевый чёрный.

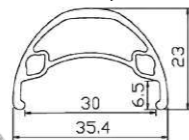

**XD-40**

Артикул	330163
---------	--------

28" (700C) н 24 спицы, двойной профиль 40,2х21,2 мм, внутренняя ширина 14,7 мм, люминиевый, фрезерованные боковины.

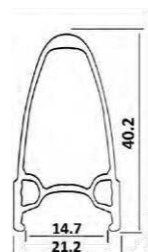

**XP-160**

Артикул	Размер	Цвет
330119	24"	СЕРЕБРИСТЫЙ
330122	26"	
330120	24"	ЧЁРНЫЙ
330123	26"	

Н 36 спиц 12G/13G/14G, один рный профиль 15,8х26,1 мм, внутренняя ширина 20,6 мм, люминиевый.

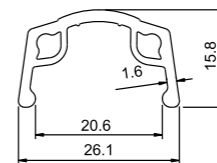

**XD-180**

Артикул	Цвет
330124	СЕРЕБРИСТЫЙ
330125	ЧЁРНЫЙ

26" н 36 спиц 12G/13G/14G, двойной профиль 18х23,7 мм, внутренняя ширина 19 мм, люминиевый.

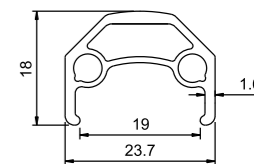

**XD-154-A CNC**

Артикул	330115
---------	--------

20" н 36 спиц 12G/13G/14G, один рный профиль 16,3х25 мм, внутренняя ширина 20 мм, люминиевый, серебристый.

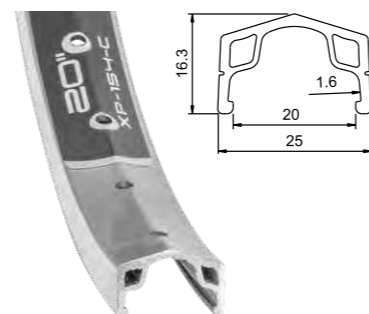

**XR-30**

Артикул	330164
---------	--------

28" (700C) н 24 спицы, двойной профиль 30х20,9 мм, внутренняя ширина 14,9 мм, люминиевый, фрезерованные боковины.

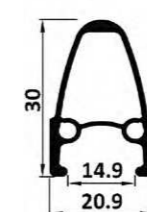

**XV-20**

Артикул	330031
---------	--------

20"х1,75" н 36 спиц, двойной профиль 15,4х30,2 мм, внутренняя ширина 23,9 мм, люминиевый, чёрный, фрезерованные боковины.

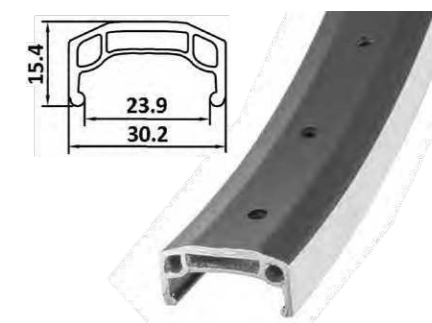

**XP-736**

Артикул	330117
---------	--------

Для фэтб йк 20" н 36 спиц, Ø406х73,6 мм, люминиевый тёмно-серый.

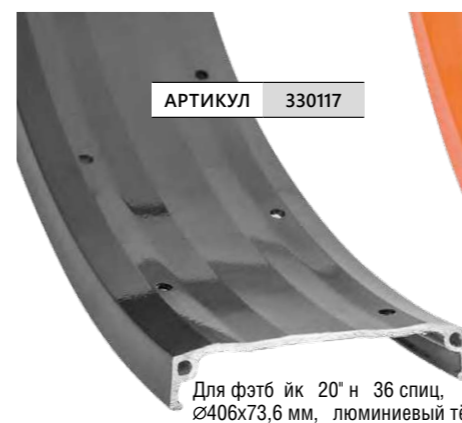

Артикул	330118
---------	--------

Для фэтб йк 24" н 32 спицы, Ø507х73,6 мм, люминиевый оранжевый.

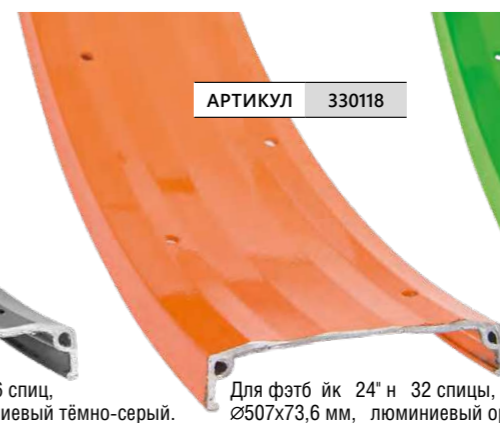

Артикул	330121
---------	--------

Для фэтб йк 26" н 36 спиц, Ø559х73,6 мм, люминиевый зелёный.

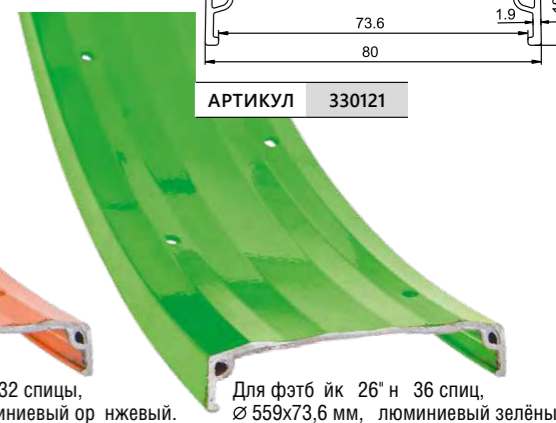

**ПАЛЬЦЫ ПОДСЕДЕЛЬНЫЕ**

**JD-SP-405**

Артикул	350100
---------	--------

Со встроенным регулируемым креплением седла, диаметр 25,4 мм, длина 350 мм, люминиевый, чёрный.



**JD-SP-408**

Артикул	350105
---------	--------

Со встроенным регулируемым креплением седла, диаметр 31,6 мм, длина 350 мм, люминиевый, чёрный.





**DTS-332**

Артикул	350101
---------	--------

Со встроенным регулируемым креплением седла, диаметр 27,2 мм, длина 350 мм, алюминий, чёрный.



**KWY-6-21**

Артикул	Диаметр
350087	24,5 мм
350088	26,8 мм
350089	27,2 мм
350090	28,6 мм
350032	30,4 мм

Со встроенным регулируемым креплением седла, длина 350 мм, алюминий, чёрный.

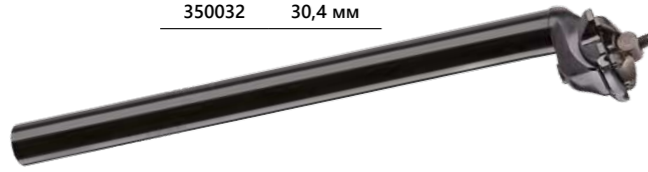

**KWY-6-07**

Со встроенным регулируемым креплением седла и мортис цией, длина 350 мм, алюминий.



**SP-001D**

Артикул	350081
---------	--------

Со встроенным регулируемым креплением седла, диаметр 31,6 мм, длина 350 мм, алюминий, чёрный.



**SP-005 (SP-710)**

Артикул	Диаметр
350114	27,2 мм
350115	28,6 мм
350116	30,4 мм
350117	31,6 мм

Со встроенным регулируемым креплением седла, длина 350 мм, алюминий, чёрный.



**DTS-332QR**

Артикул	Диаметр
350106	27,2 мм
350107	28,6 мм
350108	30,4 мм
350109	30,9 мм

Со встроенным регулируемым креплением седла, с мортис цией, длина 350 мм, алюминий, серебристый.

Артикул	Диаметр
350110	31,8 мм
350111	33,9 мм

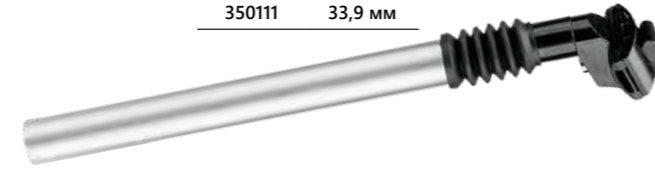

**JD-SP-412**

Артикул	Диаметр
350102	27,2 мм
350103	28,6 мм
350104	30,4 мм

Со встроенным регулируемым креплением седла, длина 350 мм, алюминий, чёрный.



Артикул	Диаметр	Цвет
350094	25,4 мм	Чёрный
350095	27,2 мм	
350092	25,4 мм	Серебристый
350093	27,2 мм	

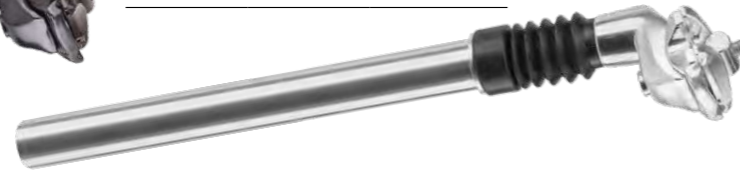

**SP-002**

Артикул	Диаметр
350076	27,2 мм
350077	30,4 мм
350078	30,9 мм
350079	31,6 мм
350080	34 мм

Со встроенным регулируемым креплением седла, длина 350 мм, алюминий, чёрный.



**SP-003D**

Артикул	Диаметр
350083	30,4 мм
350084	30,9 мм

Со встроенным регулируемым креплением седла, длина 350 мм, алюминий, чёрный.



**SP-200**

Стальная.



Артикул	Размер	Цвет
350040	Ø25,4x250 мм	
350028	Ø25,4x300 мм	
350037	Ø27,2x300 мм	Хромированный
350075	Ø28,6x250 мм	
350017	Ø28,6x500 мм	
350038	Ø28,6x250 мм	Чёрный

ПЕГИ

**KWB-02-02**

Артикул	680009
---------	--------

Диаметр 50 мм, под ось M14, алюминий, чёрный.



**KWB-02-07**

Артикул	680008
---------	--------

Диаметр 38 мм, под ось M14, алюминий, серебристый.



ПЕДАЛИ

**B087 WELLGO**

Артикул	360073
---------	--------

Для BMX велосипедов, алюминий литый, со сменными шипами (U-rip, для отвертки под крест), ось Ø9/16" из хром-молибденовой стали, размер 109x100,5x26 мм, вес пары 450 г.



**BLF-B4**

Артикул	360103
---------	--------

Алюминий литый со светоотражающим телом, ось Ø9/16", размер 105x100x23 мм, серебристый, вес пары 444 г.



**BLF-B5**

Артикул	360104
---------	--------

Алюминий литый со светоотражающим телом, ось Ø9/16", размер 102x76x31 мм, серебристый, вес пары 326 г.



**BLF-B6**

Артикул	360105
---------	--------

Алюминий литый со светоотражающим телом, ось Ø9/16", размер 101x79x30 мм, чёрный, вес пары 355 г.



**BLF-B7**

Артикул	360106
---------	--------

Алюминий литый со светоотражающим телом, ось Ø9/16", размер 108x94x28 мм, серебристый, вес пары 445 г.





**BLF-B8**

Артикул 360107

Алюминиевые литые со светоотражателем, ось Ø9/16", р змер 111x101x30 мм, серебристые, вес п ры 452 г.



**BLF-B9**

Артикул 360108

Алюминиевые литые со светоотражателем, ось Ø9/16", р змер 93x80x27 мм, серебристые, вес п ры 403 г.



**BLF-B10**

Артикул 360109

Алюминиевые литые со светоотражателем, ось Ø9/16", р змер 103x82x24 мм, серебристые, вес п ры 427 г.



**BLF-B11**

Артикул 360110

Алюминиевые литые со светоотражателем, ось Ø9/16", р змер 101x99x25 мм, серебристые, вес п ры 401 г.



**C128 WELLGO**

Артикул 360094

Алюминиевый корпус, стальной корпус, ось Ø9/16" из Cr-Mo стали, р змер 106,3x63 мм, вес п ры 309 г, чёрно-серебристые.



**C201 WELLGO**

Артикул 360095

Алюминиевый корпус, алюминиевый корпус, ось Ø9/16" из борированной стали, со светоотражателем, р змер 110x80 мм, вес п ры 258 г, чёрно-серебристые.



**C202 WELLGO**

Артикул 360096

Алюминиевый корпус, алюминиевый корпус, со светоотражателем, ось Ø9/16" из борированной стали, р змер 110x80 мм, вес п ры 283 г, чёрно-серебристые.



**FP-101 FEIMIN**

Артикул 360084

Контактные, со светоотражателем, кованый алюминий, ось Ø9/16" из борированной стали, р змер 98x78 мм, вес п ры 302 г, чёрно-серебристые.



**FP-618 FEIMIN**

Артикул 360017

Детские, пластиковые, со светоотражателем, ось Ø1/2" из борированной стали, р змер 108x69 мм, вес п ры 332 г, чёрные.



**FP-627 FEIMIN**

Артикул 360089

Детские, пластиковые, ось Ø1/2", со светоотражателем, р змер 95 x 62 мм, вес п ры 307 г, фиолетовые.



**FP-628 FEIMIN**

Для детских велосипедов, со светоотражателем, пластиковые, ось из борированной стали, р змер 97x73 мм, вес п ры 250 г.



Артикул	Ø ОСИ	ЦВЕТ
360074	9/16"	ЧЕРНЫЕ
360042	1/2"	
360051	1/2"	



**FP-650 FEIMIN**

Для детских велосипедов, со светоотражателем, пластиковые, из борированной стали, р змер 93x87 мм, вес п ры 305 г.



Артикул	Ø ОСИ	ЦВЕТ
360151	9/16"	ЧЕРНЫЕ
360012	1/2"	
360052	1/2"	ЦВЕТНЫЕ

**FP-630 FEIMIN**

Артикул 360068

Детские, пластиковые, с вставкой для уменьшения скольжения, со светоотражателем, из борированной стали, р змер 95x65 мм, вес п ры 272 г., чёрно-серые.



**FP-651 FEIMIN**

Детские, пластиковые, со светоотражателем, из борированной стали, р змер 95 x 82 мм, вес п ры 298 г.



Артикул	Ø ОСИ	ЦВЕТ
360152	9/16"	ЧЕРНЫЕ
360130	1/2"	
360131	1/2"	СИНИЕ
360132		РОЗОВЫЕ

**FP-803B FEIMIN**

Артикул 360125

Пластиковые, со светоотражателем, ось Ø9/16" из борированной стали, р змер 111x96 мм, вес п ры 327 г, чёрные.



**FP-804 FEIMIN**

Артикул 360043

Для дорожных велосипедов, со светоотражателем, пластиковые, ось Ø9/16" из борированной стали, р змер 113x78 мм, вес п ры 336 г., чёрные.



**FP-806B FEIMIN**

Артикул 360070

Для МТВ, со светоотражателем, пластиковые, ось Ø9/16" из борированной стали, р змер 106,1x81 мм, вес п ры 316 г.



**FP-820B FEIMIN**

Артикул 360126

Пластиковые, со светоотражателем, ось Ø9/16" из борированной стали, р змер 112x80 мм, вес п ры 306 г, чёрно-серые.



**FP-821 FEIMIN**

Артикул 360128

Пластиковые, с вставкой для уменьшения скольжения, со светоотражателем, ось Ø9/16" из борированной стали, р змер 110 x 80 мм, вес п ры 374 г, чёрно-серые.



**FP-826 FEIMIN**

Артикул 360075

Для детских велосипедов, со светоотражателем, пластиковые, ось Ø9/16" из борированной стали, р змер 108 x 72 мм, вес п ры 337 г., белые.





**FP-836 FEIMIN** АРТИКУЛ ж360075

Для ВМХ, со светоотр ж телями, пл стиковые, ось Ø9/16" из бориров нной ст ли, р змер 111x96 мм, вес п ры 374 г.



**FP-839 FEIMIN** АРТИКУЛ 360127

Пл стиковые, с вст вк ми для уменьшения соск лзьв ния, со светоотр ж телями, ось Ø9/16" из бориров нной ст ли, р змер 109x70 мм, вес п ры 355 г, чёрно-серые.



**FP-851 FEIMIN** АРТИКУЛ 360129

Пл стиковые, со светоотр ж телями, ось Ø9/16" из бориров нной ст ли, р змер 109x105 мм, вес п ры 393 г, чёрные.



**FP-869 FEIMIN** АРТИКУЛ 360112

Для дорожных велосипедов, со светоотр ж телями, пл стиковые, ось Ø9/16", р змер 90x93 мм, вес п ры 312 г, чёрные.



**FP-870ZP FEIMIN** АРТИКУЛ 360143

Дорожные, пл стиковые с мет лически-ми шип ми, с промышленными подшипник ми, со светоотр ж телями, ось ди м. 9/16" из бориров нной ст ли, р змер 104 x 93 мм, вес п ры 279 г, чёрные.



**FP-871 FEIMIN** АРТИКУЛ 360139

С мех низмом скл дыв ния, пл стиков я основ , пл стиков я корзин , со светоотр ж телями, с промышленным подшипником, ось ди м. 9/16" из бориров нной ст ли, р змер 100 x 73.5 мм, вес п ры 268 г, чёрные.



**FP-872ZU FEIMIN** АРТИКУЛ 360155

Для дорожных велосипедов, со светоотр ж телями, пл стиковые, ось ди м. 9/16" с противоскользящими вст вк ми, р змер 103x80,9 мм, вес п ры 280 г.



**FP-875 FEIMIN** АРТИКУЛ 360142

С мех низмом скл дыв ния, пл стиков я основ , пл стиков я корзин , со светоотр ж телями, с промышленным подшипником, ось ди м. 9/16" из бориров нной ст ли, р змер 100 x 73.5 мм, вес п ры 268 г, чёрные.



**FP-909 FEIMIN** АРТИКУЛ 360138

Ось Ø9/16", люминиевые, чёрные.



**FP-910 FEIMIN** АРТИКУЛ 360087

Дорожные, литые люминиевые с пл стиковыми вст вк ми, ось Ø9/16" из бориров нной ст ли, р змер 111 x 72 мм, вес п ры 500 г, чёрно-серебристые.



**FP-913ZU FEIMIN** АРТИКУЛ 360115

МТВ, люминиевые литые, ось Ø9/16" из Cr-Mo ст ли, р змер 107,5x98 мм, вес п ры 352 г, чёрные.



**FP-916 FEIMIN** АРТИКУЛ 360133

Пл стиковые, с люминиевыми вст вк ми, со светоотр ж телями, ось Ø9/16" из бориров нной ст ли, р змер 105x84 мм, вес п ры 386 г, чёрно-серебристые.



**FP-917N FEIMIN** АРТИКУЛ 360137

Пл стиков я основ , ст льн я корзин , со светоотр ж телями, ось Ø9/16" из бориров нной ст ли, р змер 101,8x78 мм, вес п ры 311 г, чёрные.



**FP-961 FEIMIN** АРТИКУЛ 360135

Алюминиевые, со светоотр ж телями, ось Ø9/16" из бориров нной ст ли, р змер 106x77 мм, вес п ры 377 г, чёрные.



**FP-971 FEIMIN** АРТИКУЛ 360136

Алюминиевые основ , ст льн я корзин , со светоотр ж телями, ось Ø9/16" из бориров нной ст ли, р змер 105x79,5 мм, вес п ры 457 г, чёрно-серебристые.



**FP-975 FEIMIN** АРТИКУЛ 360086

МТВ, лит я люминиев я основ , ст льн я корзин , ось Ø9/16" из Cr-Mo ст ли, р змер 106x68 мм, вес п ры 345 г, чёрно-серебристые.



**JD-187** АРТИКУЛ 360123

Пл стиковые со светоотр ж телем, ось Ø9/16", р змер 115x70 мм, чёрные, вес п ры 280 г.



**JD-281** АРТИКУЛ 360120

Алюминиевые литые со светоотр ж телем, ось Ø9/16", р змер 120x100 мм, серебристые, вес п ры 340 г.



**JD-282** АРТИКУЛ 360121

Алюминиевые литые со светоотр ж телем, ось Ø9/16", р змер 110x77 мм, серебристые, вес п ры 360 г.



**LU-884 WELLGO**

Для дорожных велосипедов, со светоотр ж телями, пл стиковые с н кл дк ми против соск лзьв ния, ось Ø9/16" из бориров нной ст ли, р змер 105,9x72x32 мм, вес п ры 396 г.

АРТИКУЛ	ЦВЕТ
360077	БЕЛО-РОЗОВЫЕ
360078	БЕЛО-ПУРПУРНЫЕ



**JD-297** АРТИКУЛ 360150

Алюминиевые литые со светоотр ж телем, с н кл дк ми против соск лзьв ния, ось ди м. 9/16", р змер 115x72мм, серебристые



**LU-968 WELLGO** АРТИКУЛ Ø ОСИ

Для ВМХ и детских велосипедов, со светоотр ж телями, пл стиковые, ось из бориров нной ст ли, р змер 95,5x81,5x29,5 мм, вес п ры 282 г., чёрные.



**LU-975 WELLGO** АРТИКУЛ 360033

Со съёмными светоотр ж телями и пл стиковыми вст вк ми для уменьшения соск лзьв ния, длинн я ось с резьбой Ø9/16", для дорожных и горных велосипедов, люминий.





**LU-994 WELLGO** АРТИКУЛ 360041

Для дорожных велосипедов, со светоотражателями, алюминиевые литые с накладками противоскользящими, ось Ø9/16" из хром-молибденовой стали, размер 106,3x81,8 мм, вес пары 432 г.



**LU-P6 WELLGO** АРТИКУЛ 360098

Со светоотражателями, пластиковые, с противоскользящими накладками, ось Ø9/16" из борированной стали, размер 108x96 мм, вес пары 406 г, чёрные.



**M-20 WELLGO** АРТИКУЛ 360036

Для горных велосипедов, со съёмными светоотражателями, алюминиевые литые основы, алюминевые ручки, ось Ø9/16" из хром-молибденовой стали, промышленные подшипники, размер 101,1x63x24 мм, вес пары 248 г.



**MG-1 WELLGO** АРТИКУЛ 360037

Облегченные (магний сплав), фрезерованные, со сменными шипами (18шт, вкручиваются шестигранным ключом), ось Cr-Mo, с промподшипником, широкий платформенный, для ВМХ.



**XL-301** АРТИКУЛ ЦВЕТ

Ось Ø1/2" детские, со светоотражателями, пластик.

360148	БЕЛЫЕ
360149	ЧЁРНЫЕ



**XL-311** АРТИКУЛ ЦВЕТ

Ось Ø1/2" детские, со светоотражателями, пластик.

360147	БЕЛЫЕ
360153	ЧЁРНЫЕ



**MT-14 WELLGO** АРТИКУЛ 360055

Туклипсы чёрные, размер L.



ПЕРЕКЛЮЧАТЕЛИ

**FD-10TT** АРТИКУЛ 370124

Переключатель скоростей передний для звёзд 42 зуб, для 5-7 скоростной группы переднего, с верхней тягой.



**FD-150ST** АРТИКУЛ Ø ХОМУТА

Переключатель скоростей передний, для звёзд 48-26 зубьев, с верхней тягой.

370143	28,6 мм
370144	31,8 мм



**FD-30ST** АРТИКУЛ Ø ХОМУТА

Переключатель скоростей передний, для звёзд 48-26 зубьев, с верхней тягой.

370141	28,6 мм
370142	31,8 мм



**FD-40SD** АРТИКУЛ Ø ХОМУТА

Переключатель скоростей передний, для звёзд 48-26 зубьев, с нижней тягой.

370139	28,6 мм
370140	31,8 мм



**FD-M43** АРТИКУЛ 370137

Переключатель скоростей передний, для звёзд 44/32/22T x 9 скоростей, с универсальной тягой, хомут 34,9/31,8/28,6 мм, для угла подседельной трубы 66-69°, линия цепи 50-47,5 мм.



**FD-M462B** АРТИКУЛ 370138

Переключатель скоростей передний Microshift FD-M462B, для звёзд 42/34T x 9 скоростей, с универсальной тягой, хомут 34,9/31,8 мм, для угла подседельной трубы 66-69°, линия цепи 48,8 мм.



**KFD-01** АРТИКУЛ Ø ХОМУТА

Переключатель скоростей передний, для звёзд 42 зуб, для 5-7 скоростной группы переднего, с верхней тягой.

370126	28,6 мм
370127	31,8 мм



**KRD-222** АРТИКУЛ 370128

Переключатель скоростей задний 6-7 скоростей, длинный палец, под болт, чёрный.



**LY-G820 DNP** АРТИКУЛ 370080

Переключатель скоростей передний для звёзд 48-26 зубьев, с верхней тягой, хомут 28,6 мм.



**LY-G820M DNP** АРТИКУЛ 370079

Переключатель скоростей передний для звёзд 48-26 зубьев, с верхней тягой, хомут 31,8 мм.



**LY-G821 DNP** АРТИКУЛ 370082

Переключатель скоростей передний для звёзд 48-26 зубьев, с верхней тягой, хомут 28,6 мм.



**LY-G821M DNP** АРТИКУЛ 370081

Переключатель скоростей передний для звёзд 48-26 зубьев, с верхней тягой, хомут 31,8 мм.



**RD60-A** АРТИКУЛ 370125

Переключатель скоростей задний RD60-A 6-7 скоростей, под болт.



**RD-M21L** АРТИКУЛ 370130

Переключатель скоростей задний 6-7 скоростей, для 11-32 зубьев, для 2-3 скор. передней звезды, длинный палец, ёмкость 43 зуб, крепление под болт.

**RD-M26S** АРТИКУЛ 370131

Переключатель скоростей задний, 7-8 скоростей, для 11-34 зубьев, для 1-2 скор. передней звезды, короткий палец, ёмкость 39 зубьев, крепление под болт.

**RD60-A** АРТИКУЛ 370125

Переключатель скоростей задний RD60-A 6-7 скоростей, под болт.



**RD-M21L** АРТИКУЛ 370130

Переключатель скоростей задний 6-7 скоростей, для 11-32 зубьев, для 2-3 скор. передней звезды, длинный палец, ёмкость 43 зуб, крепление под болт.



**RD-M26S** АРТИКУЛ 370131

Переключатель скоростей задний, 7-8 скоростей, для 11-34 зубьев, для 1-2 скор. передней звезды, короткий палец, ёмкость 39 зубьев, крепление под болт.





**RD-M26L**

Артикул 370132

Переключатель скоростей задний, 7-8 скоростей, для 11-34 зубьев, для 2-3 скор. передней звезды, длинный пк, ёмкость 45 зубьев, крепление под болт.



**RD-M36S**

Артикул 370133

Переключатель скоростей задний, 8-9 скоростей, для 11-34 зубьев, для 1-2 скор. передней звезды, короткий пк, ёмкость 39 зубьев, крепление под болт.



**RD-M36L**

Артикул 370134

Переключатель скоростей задний, 8-9 скоростей, для 11-34 зубьев, для 2-3 скор. передней звезды, длинный пк, ёмкость 45 зубьев, крепление под болт.



**RD-M46L**

Артикул 370135

Переключатель скоростей задний, 9 скоростей, для 11-36 зубьев, для 2-3 скор. передней звезды, длинный пк, ёмкость 45 зубьев, крепление под болт.



**JH-304/SF-407**

3 шт. из дного переключателя скоростей стальной.

Артикул	Цвет
370111	Чёрная
370003	Хромированная



**NH-P02S NUVO**

Артикул 370053

3 шт. из дного переключателя скоростей стальной.



**NH-P02SR NUVO**

Артикул 370054

3 шт. из дного переключателя скоростей стальной.



**NH-P10S NUVO**

Артикул 370055

3 шт. из дного переключателя скоростей стальной.



**NH-P27S NUVO**

Артикул 370056

3 шт. из дного переключателя скоростей стальной.



**KL-4012D**

Артикул 370066

Ролик 15T из дного переключателя, 15 зубьев, пластинчатый.



**MODEL B**

Артикул 370145

Ролик 10T из дного переключателя, 10 зубьев, пластинчатый.



**MODEL D**

Артикул 370146

Ролик 13T из дного переключателя, 13 зубьев, пластинчатый.



**CG-1075 STELS**

Артикул 380024

Перчатки спортивные летние, обрезанные, из нейлона и полиэстера, перфорированные, с подушками на ладони, с мягкой вставкой, с липучкой, с обрезанным логотипом, чёрно-серые, размер L.



**CG-1077 STELS**

Артикул 380029

Перчатки спортивные летние, обрезанные, из лайкры и эластана, перфорированные, с подушками на ладони, с мягкой вставкой, с липучкой, с обрезанным логотипом, чёрно-серые, размер L.



**CG-1096 STELS**

Артикул РАЗМЕР

Перчатки спортивные летние, обрезанные, из нейлона и эластана, перфорированные, с подушками на ладони, с мягкой вставкой, с липучкой, с обрезанным логотипом, чёрно-серые.

380043	M
380042	L
380045	XL



**CG-1104 STELS**

Артикул РАЗМЕР

Перчатки спортивные летние, обрезанные, ладонь: микрофибра Атага с силиконовой печаткой, сетка, микрофибра Serino с подушками, верх: мягкая вставка, нейлон, лайкра, сетка, неопреновая манжета с липучкой и обрезанным логотипом, чёрно-серые.

380094	M
380093	L



**CG-1180 STELS**

Артикул РАЗМЕР

Перчатки спортивные летние, обрезанные, ладонь: микрофибра Атага и Serino с подушками, верх: нейлон, сетка, вставки из микрофибры Атага, манжета с липучкой и обрезанным логотипом, бело-коричнево-чёрные.

380131	XS
380108	M



**CG-1181 STELS**

Артикул РАЗМЕР

Перчатки спортивные летние, обрезанные, ладонь: эластан и микрофибра Serino с подушками, верх: нейлон, лайкра, манжета с липучкой и обрезанным логотипом, бело-синие-чёрные.

380103	L
380106	XL





**CG-1191 STELS**

Перчатки спортивные летние, обрезанные, ладонь: мерило Seripio с подушкой, верх: лайкра, сетка, неопреновая манжета с липучкой с обрезанным логотипом, синие-белые-чёрные.

Артикул	Размер
380128	M
380132	XL



**CG-1193 STELS**

Перчатки спортивные летние, обрезанные, ладонь: мерило Seripio с силиконовой пачкой и подушкой, верх: лайкра, сетка, нейлон, вставки из мерила Ataga, манжета с липучкой с обрезанным логотипом, синие-серые-чёрные.

Артикул	Размер
380091	S
380090	M
380089	L



**PDM-361 STELS**

Перчатки спортивные, полноразмерные, серые-чёрные.

Артикул	Размер
380055	M
380054	L



**PDM-363 STELS**

Перчатки спортивные, полноразмерные, серые-чёрные.

Артикул	Размер
380057	M
380056	L



**PDM-365 STELS**

Перчатки спортивные, полноразмерные, серые-чёрные.

Артикул	Размер
380059	M
380058	L



**PDM-368 STELS**

Перчатки спортивные, полноразмерные, серые-чёрные.

Артикул	Размер
380061	M
380060	L



**PDM-369 STELS**

Перчатки спортивные, полноразмерные, серые-чёрные, размер L.

Артикул	Размер
380062	



**SCG 46-0082 STELS**

Перчатки спортивные летние, обрезанные, ладонь: змеевик с подушкой, пластиковые вставки и силиконовые точки, верх: нейлон, лайкра, мерило вставки, манжета с липучкой с обрезанным логотипом, бело-серые-чёрные.

Артикул	Размер
380137	S
380138	M



**SCG 46-0078 STELS**

Перчатки спортивные летние, обрезанные, ладонь: лайкра с антискользящим силиконовым покрытием, верх: лайкра, манжета с липучкой с обрезанным логотипом, зелёные-белые-серые.

Артикул	Размер
380135	S
380136	M



**WCG 44-0011 STELS**

Перчатки спортивные лёгкие зимние, полноразмерные, ладонь: мерило Seripio с антискользящим силиконовым покрытием, верх: лайкра с рисунком, манжета из лайкры, красно-белые-чёрные, размер L.

Артикул	Размер
380148	



**ZL2313**

Перчатки спортивные летние, обрезанные, чёрные.

Артикул	Размер
380168	S
380169	M
380170	L
380171	XL
380172	XXL



**ZL2313**

Перчатки спортивные летние, обрезанные, чёрно-красные.

Артикул	Размер
380173	S
380174	M
380175	L
380176	XL
380177	XXL





**ZL2313**

Перчатки спортивные летние, обрезанные, чёрно-зелёные.

Артикул	Размер
380178	S
380179	M
380180	L
380181	XL
380182	XXL



**ZL2313**

Перчатки спортивные летние, обрезанные, чёрно-синие.

Артикул	Размер
380183	S
380184	M
380185	L
380186	XL
380187	XXL



ПОДНОЖКИ

**BLF-F2**

Артикул	390051
---------	--------

Подножка дная с креплением з одно перо з дней вилки, телескопическ я, для велосипедов 20"-28", люминиев я, чёрн я.



**BLF-F3**

Артикул	390052
---------	--------

Подножка з дная с креплением з одно перо з дней вилки, телескопическ я регулируем я, люминиев я, чёрн я.



**BLF-F6**

Артикул	390053
---------	--------

Подножка з дная с креплением з одно перо з дней вилки, люминиев я, чёрн я.



**BLF-F8**

Артикул	390054
---------	--------

Подножка з дная с креплением з дв пер з дней вилки, подходит для р зных углов между перьями, люминиев я, чёрн я.



**BLF-F10**

Артикул	390078
---------	--------

Подножка з дная с креплением з одно перо з дней вилки, телескопическ я, для велосипедов 20"-28", люминиев я, чёрн я.



**BLF-F13**

Артикул	390080
---------	--------

Подножка з дная с креплением з дв пер з дней вилки, телескопическ я, для велосипедов 20"-28", люминиев я, чёрн я.



**BLF-F15**

Артикул	390081
---------	--------

Подножка центр льн я, телескопическ я, для велосипедов 20"-28", люминиев я, чёрн я.



**KWA-6-02**

Артикул	390061
---------	--------

Подножка центр льн я, телескопическ я, для велосипедов 20"-28", люминиев я, серебрист я.



**KWA-616-04**

Артикул	390064
---------	--------

Подножка з дная с креплением з одно перо з дней вилки, телескопическ я, для велосипедов 20"-28", люминиев я, чёрн я.



**KWA-616-09**

Артикул	390067
---------	--------

Подножка з дная с креплением з дв пер з дней вилки, телескопическ я, для велосипедов 20"-28", люминиев я, чёрн я.



**KWA-616-20**

Артикул	390063
---------	--------

Подножка з дная с креплением з дв пер з дней вилки, телескопическ я, для велосипедов 20"-28", люминиев я, чёрно-серебрист я.



**KWA-616-37**

Артикул	390065
---------	--------

Подножка з дная с креплением з дв пер з дней вилки, телескопическ я, для велосипедов 20"-28", люминиев я, чёрн я.



**KWA-616-41-1**

Артикул	390066
---------	--------

Подножка з дная с креплением з одно перо з дней вилки, телескопическ я, для велосипедов 20"-28", люминиев я, чёрн я.



**KWA-616-72**

Артикул	390068
---------	--------

Подножка з дная с креплением з дв пер з дней вилки, телескопическ я, для велосипедов 24"-28", люминиев я, чёрн я.





**NH-KC19AAJ NUVO**

Подножка центр льная, телескопическая, для велосипедов 20"-28", алюминевая.

Артикул	Цвет
390015	Чёрная
390017	Серебристая



**NH-KF69AAJ NUVO**

Подножка с креплением с одного пера с одной вилки, телескопическая, для велосипедов 20"-28", алюминевая.

Артикул	Цвет
390004	Серебристая
390016	Чёрная



**NH-KF97AAJ NUVO**

Подножка с креплением с двух пер с двух вилок, телескопическая, для велосипедов 24"-28", алюминевая.

Артикул	Цвет
390007	Чёрная
390008	Серебристая



**NH-KF25AAJ NUVO**

Подножка с креплением с двух пер с двух вилок, телескопическая, для велосипедов 20"-28", алюминевая.

Артикул	Цвет
390002	Чёрная
390003	Серебристая



**NH-KF96AAJ-Z NUVO**

Подножка с креплением с двух пер с двух вилок, подходит для рзных углов между перьями, телескопическая, для велосипедов 24"-28", алюминевая.

Артикул	Цвет
390005	Чёрная
390006	Серебристая



**NH-KF98AAJ NUVO**

Подножка с креплением с одного пера с двух вилок прямоугольного сечения, телескопическая, для велосипедов 24"-28", алюминевая.

Артикул	Цвет
390009	Чёрная
390010	Серебристая



**163110-2RS**

Подшипник к ртридж к ретки тип Truvativ, з -крытый, промышленный, внутренний Ø16мм, внешний Ø31 мм, ширина 10 мм.

Артикул	Цвет
400010	



**6002-RS**

Подшипник з крышкой, промышленный, внутренний Ø15 мм, внешний Ø32 мм, ширина 9 мм.

Артикул	Цвет
400013	



**R8RS**

Подшипник з одной втулки КТ-155F левого колеса трицикл Energy, з крышкой, промышленный, размер 1/2"x1-1/8"x5/16".

Артикул	Цвет
400011	



**5/32"x16**

Подшипник 5/32"x16 ш риков для 1" рулевых колонок.

Артикул	Цвет
400002	



**5/32"x20**

Подшипник 5/32"x20 ш риков для 1-1/8" рулевых колонок.

Артикул	Цвет
400003	



**5/32"x22**

Подшипник 5/32"x22 ш рик для 1-1/8" рулевых колонок.

Артикул	Цвет
400004	



**7/32"x9**

Подшипник 7/32" x 9 ш риков для односкоростных тормозных з дних втулок тип КТ-305, Ø внешний 33,32 мм, внутренний 22,23 мм.

Артикул	Цвет
400008	



**5/16"x9**

Подшипник 5/16" x 9 ш риков для открытых к реточных узлов с одной втулки ш тун ми, Ø внешний 44,5 мм, внутренний 28,6 мм.

Артикул	Цвет
400001	



**1/4"x7**

Подшипник 1/4" x 7 ш риков для односкоростных тормозных з -дних втулок тип КТ-305, Ø внешний 25,4 мм, внутренний 12,7 мм.

Артикул	Цвет
400006	



**1/4"x9**

Подшипник 1/4"x9 ш риков для кл ссических открытых к реточных узлов.

Артикул	Цвет
400005	



РОГА (УДЛИНИТЕЛИ РУЛЯ)

**BLF-C1**

Под диметр руля 22,2 мм, алюминевые литые.



Артикул	Цвет
440018	Серебристые
440019	Анодированные красные
440020	Анодированные синие
440021	Анодированные пурпурные
440042	Чёрные



**BLF-C2**

Под ди метр руля 22,2 мм, алюминевые литые.



АРТИКУЛ	ЦВЕТ
440022	СЕРЕБРИСТЫЕ
440023	АНОДИРОВАННЫЕ КРАСНЫЕ
440024	АНОДИРОВАННЫЕ СИНИЕ
440025	АНОДИРОВАННЫЕ ПУРПУРНЫЕ
440043	ЧЁРНЫЕ

**BLF-C4**

Под ди метр руля 22,2 мм, алюминевые литые.



АРТИКУЛ	ЦВЕТ
440027	АНОДИРОВАННЫЕ КРАСНЫЕ
440044	ЧЁРНЫЕ

**KWL-3**

Под ди метр руля 22,2 мм, алюминевые литые.



АРТИКУЛ	ЦВЕТ
440030	СЕРЕБРИСТЫЕ
440031	АНОДИРОВАННЫЕ КРАСНЫЕ
440032	АНОДИРОВАННЫЕ ЗЕЛЁНЫЕ
440033	АНОДИРОВАННЫЕ КОРИЧНЕВЫЕ

**KWL-4**

Под ди метр руля 22,2 мм, 2 болт, алюминевые литые.

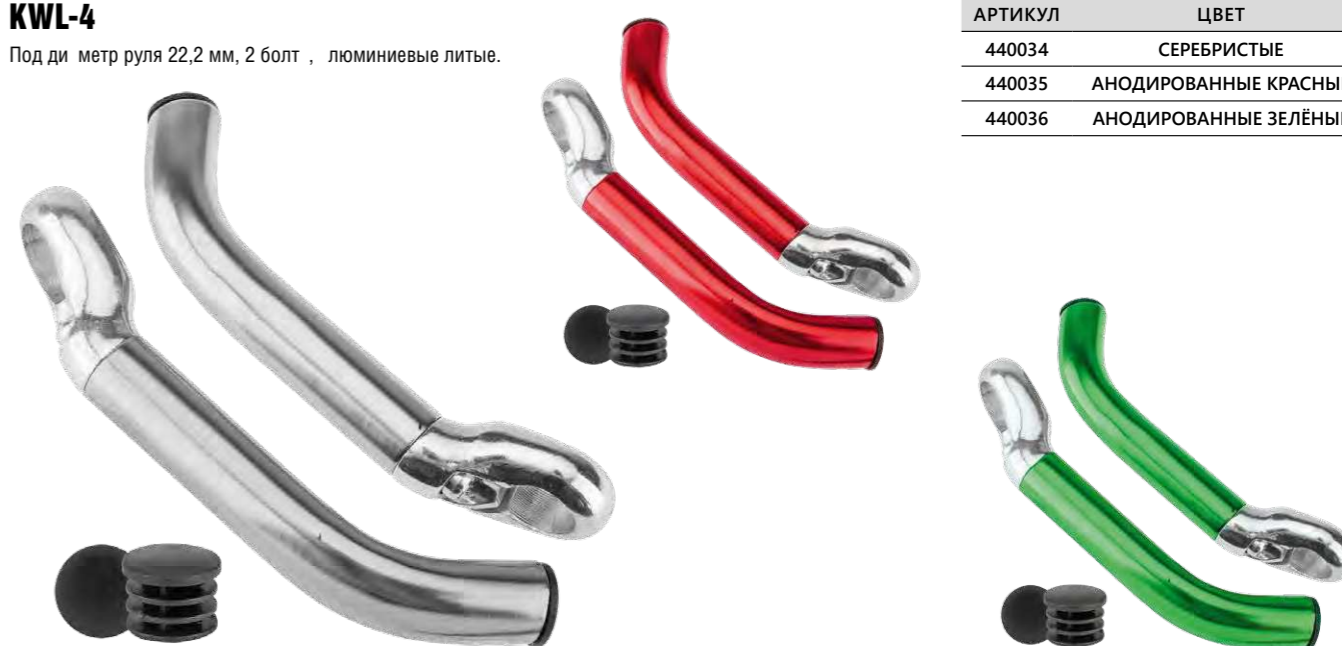

АРТИКУЛ	ЦВЕТ
440034	СЕРЕБРИСТЫЕ
440035	АНОДИРОВАННЫЕ КРАСНЫЕ
440036	АНОДИРОВАННЫЕ ЗЕЛЁНЫЕ

РУЛИ

**HB-200BT**

Ширин 640 мм, пос дочный ди метр 31,8 мм, алюминевый, чёрный.



АРТИКУЛ	450064
---------	--------

**HB-M001**

Стреловидность 6°, пос дочный ди метр 31,8 мм, алюминевый, чёрный.



АРТИКУЛ	ШИРИНА
450048	580 мм
450049	620 мм

**KWY-2-05**

Ширин 580 мм, пос дочный ди метр 31,8 мм, алюминевый, чёрный.



АРТИКУЛ	450067
---------	--------

**ZXD-007-S**

Ширин 620 мм для дорожных велосипедов, ст льной, хромиров нный.



АРТИКУЛ	450051
---------	--------

**HB-201BT**

Ширин 640 мм, стреловидность 20°, пос дочный ди метр 31,8 мм, алюминевый, чёрный.



АРТИКУЛ	450065
---------	--------

**KWY-2-06**

Ширин 580 мм, пос дочный ди метр 31,8 мм, алюминевый, чёрный.



АРТИКУЛ	450054
---------	--------

**ZXD-005-S**

Для скл дных велосипедов, ст льной, хромиров нный.

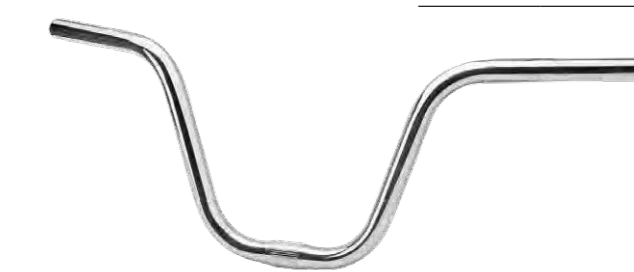

АРТИКУЛ	ШИРИНА
450052	580 мм
450050	620 мм



**ZXD-009-N**

Артикул 450061

Ширина 520 мм, для детских велосипедов, посадочный диаметр 25,4 мм, стальной, неоцинкованный.



**ZXX-015-N**

Артикул 450062

Ширина 520 мм для детских велосипедов, посадочный диаметр 25,4 мм, стальной, неоцинкованный.



РУЧКИ ТОРМОЗА

**BLF-101**

Артикул 460054

Для V-образного тормоза, корпус алюминиевый чёрный, рычаг под 2,5 палец алюминиевый полированный, вес 165 г./пара.



**BLF-104**

Артикул 460055

Для V-образного тормоза, корпус алюминиевый чёрный, рычаг под 2,5 палец алюминиевый полированный, вес 190 г./пара.



**BLF-106**

Артикул 460056

Для V-образного тормоза, корпус алюминиевый чёрный, рычаг под 2,5 палец алюминиевый полированный, вес 215 г./пара.



**BLF-108**

Артикул 460057

Для V-образного тормоза, корпус алюминиевый чёрный, рычаг под 2,5 палец алюминиевый полированный, вес 200 г./пара.



**BLF-201**

Артикул 460078

Для V-образного тормоза, корпус алюминиевый, чёрный, рычаг под 2,5 палец, алюминиевый полированный, вес 190 г./пара.



**BLF-308**

Артикул 460074

Для V-образного тормоза, корпус алюминиевый, чёрный, рычаг под 3-4 палец, алюминиевый полированный, вес 200 г./пара.



**BLF-309**

Артикул 460075

Для V-образного тормоза, корпус алюминиевый, чёрный, рычаг под 3-4 палец, алюминиевый, чёрный, вес 180 г./пара.



**7660**

Артикул 470184

Для дорожных велосипедов, широкое, с витыми пружинами, с 3 мм, размер 260x210 мм, чёрное.



**7669**

Артикул 470185

Для дорожных велосипедов, широкое, с витыми пружинами, с 3 мм, размер 240x210 мм, чёрное.



**JHT-1618**

Артикул 470035

Детское, бело-розовое.



**AZ-001**

Артикул 470178

260x240 мм, 1080 г.



**AZ-018A**

Артикул 470174

250x215 мм, 420 г.



**AZ-75A**

Артикул 470194

255x205 мм, 505 г.



**AZ-0801A**

Артикул 470179

245x210 мм, 380 г.



**AZ-0991-1**

Артикул 470160

270x170 мм, 300 г.





**AZ-3020**

250x140 мм, 280 г.

АРТИКУЛ 470157



**AZ-3022**

270x180 мм, 440 г.

АРТИКУЛ 470177



**AZ-3246**

270x220 мм, 420 г.

АРТИКУЛ 470175



**AZ-3249**

250x210 мм, 440 г.

АРТИКУЛ 470176



**AZ-3268**

260x200 мм, 380 г.

АРТИКУЛ 470159



**AZ-5069**

275x143 мм, 300 г.

АРТИКУЛ 470155



**AZ-5085**

282x138 мм, 322 г.

АРТИКУЛ 470156



**AZ-5089**

285x145 мм, 297 г.

АРТИКУЛ 470158



**AZ-5112**

225x185 мм, 620 г.

АРТИКУЛ 470164



**AZ-5119**

270x220 мм, 770 г.

АРТИКУЛ 470172



**AZ-5148**

280x135 мм, 320 г.

АРТИКУЛ 470148



**AZ-5174**

275x145 мм, 317 г.

АРТИКУЛ 470149



**AZ-5176**

280x140 мм, 326 г.

АРТИКУЛ 470150



**AZ-5201**

270x155 мм, 357 г.

АРТИКУЛ 470151



**AZ-5202**

280x145 мм, 385 г.

АРТИКУЛ 470152



**AZ-5209**

240x155 мм, 320 г.

АРТИКУЛ 470153





**AZ-5211**

230x155 мм, 285 г.

АРТИКУЛ 470154



**AZ-5218**

240x210 мм, 603 г.

АРТИКУЛ 470170



**AZ-5219**

270x185 мм, 605 г.

АРТИКУЛ 470171



**AZ-5222**

255x205 мм, 525 г.

АРТИКУЛ 470173



**AZ-5537**

270x160 мм, 410 г.

АРТИКУЛ 470138



**AZ-5539**

275x165 мм, 450 г.

АРТИКУЛ 470139



**AZ-5541 G-01**

255x175 мм, 375 г.

АРТИКУЛ 470190



**AZ-5544**

275x175 мм, 540 г.

АРТИКУЛ 470196



**AZ-5547**

275x200 мм, 770 г.

АРТИКУЛ 470140



**AZ-5552 G-01**

250x210 мм, 660 г.

АРТИКУЛ 470142



**AZ-5555**

250x210 мм, 690 г.

АРТИКУЛ 470144



**AZ-5556**

275x165 мм, 365 г.

АРТИКУЛ 470147



**AZ-5552**

250x210 мм, 660 г.

АРТИКУЛ 470141



**AZ-5554**

250x210 мм, 680 г.

АРТИКУЛ 470143



**AZ-5555 G-02**

250x210 мм, 690 г.

АРТИКУЛ 470145



**AZ-5558**

205x150 мм, 400 г.

АРТИКУЛ 470161





**AZ-5558-02**

205x150 мм, 400 г.

АРТИКУЛ 470162



**AZ-5559-03**

215x150 мм, 415 г.

АРТИКУЛ 470163



**AZ-5566**

280x230 мм, 1180 г.

АРТИКУЛ 470181



**AZ-5585**

275x155 мм, 500 г.

АРТИКУЛ 470180



**AZ-5589**

250x170 мм, 520 г.

АРТИКУЛ 470146

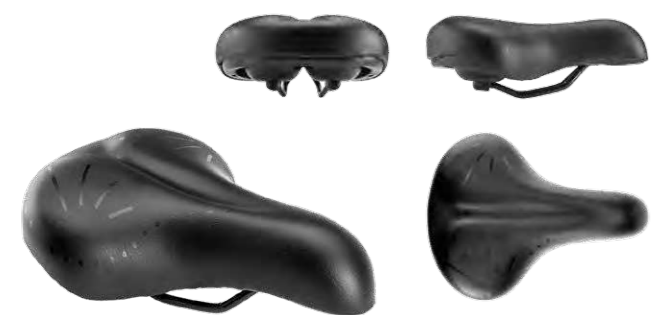

**AZ-5592**

200x140 мм, 360 г.

АРТИКУЛ 470165



**AZ-5593-01**

235x140 мм, 385 г.

АРТИКУЛ 470166



**AZ-5593-02**

235x140 мм, 385 г.

АРТИКУЛ 470167



**AZ-5593-03**

235x140 мм, 385 г.

АРТИКУЛ 470168



**AZ-5593-04**

235x140 мм, 385 г.

АРТИКУЛ 470169



**AZ-6012 T-01**

280x133 мм, 306 г.

АРТИКУЛ 470188



**AZ-6044**

280x210 мм, 645 г.

АРТИКУЛ 470195



**AZ-6617 T-01**

260x165 мм, 465 г.

АРТИКУЛ 470187



**AZ-6624 T-02**

290x160 мм, 320 г.

АРТИКУЛ 470189



**AZ-6626 T-02**

285x200 мм, 660 г.

АРТИКУЛ 470191



**AZ-6629 T-01**

250x205 мм, 600 г.

АРТИКУЛ 470192





**VL-5109 VELO**

Артикул 470117

Junior, ст. лн я н пр вляющ я, р змер 201x141 мм, 340 г, с подседельным п льцем 25,4x250 мм, черное.



**VL-8114S VELO**

Артикул 470119

Дорожное, ст. лн я пружины, р змер 268x221 мм, 800 г, коричневое.



**ЗАМОК СЕДЛА**

Ди метр крепления 22 мм, ст. лн я.

Артикул	Цвет
470044	Чёрный
470106	Серебристый



**AZ-02**

Артикул 470182

Чехол н седло 260x170 мм, 220 г.



**AZ-08**

Артикул 470183

Чехол н седло 275x170 мм, 235 г.



СМЕННЫЕ НАКОНЕЧНИКИ РАМЫ

**DE-001**

Артикул 480027

Для велосипедов STELS Navigator 460, STELS Miss 6000/6100/6300.



**DE-001-1**

Артикул 480033

Для велосипед STELS Navigator 490 2015–2016-х модельных годов.



**DE-003**

Артикул 480026

Для велосипедов STELS Navigator 650, STELS Pilot 290.



**DE-006-1**

Артикул 480039

Для велосипед STELS Pilot 970.



**DE-007-1**

Артикул 480021

Для велосипедов STELS Miss 8700/8500/8300/8100 2012-го модельного год .



**DE-014**

Артикул 480029

Для велосипед STELS Cross 130/150/170 2014-го модельного год .



**DE-017**

Артикул 480020

Для велосипедов STELS Navigator 870/850/830/810 2012-го модельного год .



**DE-034**

Артикул 480035

Для велосипед STELS Navigator 460.



**EM6504**

Артикул 480024

Для велосипедов STELS Adrenalin/Adrenalin Disk, STELS Navigator 710 2012-го модельного год , STELS Pilot 290.



**FSD-DE01**

Артикул 480011

Для велосипедов STELS Miss 9100-9300.



**FSD-DE02**

Артикул 480018

Для велосипедов STELS Navigator 630.



**FSD-DE03**

Артикул 480015

Для велосипедов STELS Miss 9500.



**FSD-DE06**

Артикул 480005

Для велосипедов STELS Navigator 670/690/810/830.



**FSD-DE07**

Артикул 480009



**FSD-DE08**

Артикул 480045



**FSD-DE09**

Артикул 480036



**JS-DE-015**

Артикул 480013

Для велосипедов STELS Navigator 710/730/750/770/790 2012—2015-го модельного год .



**JS-DE-019**

Артикул 480016

Для велосипедов STELS Navigator 710/730/750 2012-го модельного год , STELS Navigator 650/670/690, и STELS Navigator 480 (Fat Bike).



**JS-DE-020**

Артикул 480043

Для велосипедов STELS Navigator 610 V / 610 MD / 630 MD / 610 MD 27,5".



**JS-GZ-007D**

Артикул 480041

Для велосипедов STELS Navigator 490.





**JS-GZ-024D** АРТИКУЛ 480031

Для велосипедов STELS Navigator 690 D / 850 D 2015-го модельного года.



**JY-11** АРТИКУЛ 480006

Для велосипедов STELS Aggressor.



**XDS-DE-0379 (JY-10)** АРТИКУЛ 480010

Для велосипедов STELS Navigator 750.



СПИЦЫ

**СПИЦА СО СТАЛЬНЫМ НИПPEЛЕМ**

Спица стальная, хромированная, со стальным nipple 14G.



АРТИКУЛ	ДЛИНА	АРТИКУЛ	ДЛИНА	АРТИКУЛ	ДЛИНА				
490058	143 мм	490021	235 мм	490020	261 мм				
490069	145 мм	490003	236 мм	490018	262 мм				
470130	178 мм	490121	237 мм	490102	263 мм				
490079	182 мм	490004	238 мм	490010	264 мм				
АРТИКУЛ	ДЛИНА	490080	183 мм	490015	239 мм	490084	284 мм		
490055	116 мм	490081	184 мм	490022	241 мм	490049	286 мм		
490073	118 мм	490007	185 мм	490016	253 мм	490012	288 мм		
490063	129 мм	490013	186 мм	490023	254 мм	490101	289 мм		
АРТИКУЛ	ДЛИНА	490039	132 мм	490082	187 мм	490097	255 мм	490005	290 мм
490053	82 мм	490036	133 мм	490014	188 мм	490008	256 мм	490085	291 мм
490054	83 мм	490056	134 мм	490002	189 мм	490024	257 мм	490011	292 мм
490070	84 мм	490076	136 мм	490044	232 мм	490064	258 мм	490052	293 мм
490071	105 мм	490077	140 мм	490083	233 мм	490025	259 мм	490031	294 мм
490072	115 мм	490057	142 мм	490045	234 мм	490009	260 мм	490026	296 мм

**СПИЦА ЧЁРНАЯ С ЛАТУННЫМ НИПPEЛЕМ**

Спица стальная, чёрная, с латунным nipple 14G.



АРТИКУЛ	ДЛИНА	АРТИКУЛ	ДЛИНА				
490086	174 мм	490089	236 мм	490030	264 мм		
490087	175 мм	490090	237 мм	490099	266 мм		
АРТИКУЛ	ДЛИНА	490088	176 мм	490091	238 мм	490100	268 мм
490078	167 мм	490092	232 мм	490017	258 мм	490065	272 мм
490074	132 мм	490093	233 мм	490027	259 мм	490066	273 мм
490075	134 мм	490094	234 мм	490028	260 мм	490067	274 мм
		490096	261 мм	490096	261 мм	490068	275 мм

**СПИЦА ЧЁРНАЯ СО СТАЛЬНЫМ НИПPEЛЕМ**

Спица стальная, чёрная, со стальным nipple 14G.



АРТИКУЛ	ДЛИНА
490122	250 мм
490123	252 мм
490124	254 мм
490125	255 мм
490126	256 мм
490127	257 мм
490128	259 мм
490129	260 мм

**НИПPEЛЬ СТАЛЬНОЙ**

Стальная nipple 14G хромированная.

АРТИКУЛ 490098



**BC012** АРТИКУЛ 500006

Велосумка под м.я. М.тери л: водонепроницаемая ткань Oxford 600D PVC. Р.змер: 30x20 см. Цвет в ассортименте.



**BC011** АРТИКУЛ 500005

Велосумка под м.я. М.тери л: водонепроницаемая ткань Oxford 600D PVC. Р.змер: 22x12 см. Цвет в ассортименте.



**BC031** АРТИКУЛ 500003

Велосумка на руль. М.тери л: водонепроницаемая ткань Oxford 600D PVC. Р.змер: 18x9 см. Цвет в ассортименте.



**BC022** АРТИКУЛ 500004

Велосумка под м.я. Дополнительный карман молнии. М.тери л: водонепроницаемая ткань Oxford 600D PVC. Р.змер: 40x27 см. Цвет в ассортименте.



**BC034** АРТИКУЛ 500020

Велосумка на руль для навигатора и иных небольших вещей и инструментов. М.тери л: водонепроницаемая ткань Oxford 600D PVC, пленка PVC, прозрачная передняя стенка и вкл. дыш из пенополиэтилена. Р.змеры: 18x10 см. Цвет в ассортименте.



**BC032** АРТИКУЛ 500019

Велосумка на руль средняя. Н.ружный карман из сетки. Светоотражающая полоса. М.тери л: водонепроницаемая ткань Oxford 600D PVC, сетка, лент. светоотражающая «К т фот». Р.змеры: 17x15x5 см. Цвет в ассортименте.



**BC071** АРТИКУЛ 500018

Велосумка на руль с н.ружным карманом из сетки. М.тери л: водонепроницаемая ткань Oxford 600D PVC, сетка. Р.змер: 19x14x6 см. Цвет в ассортименте.





**BC081**

Артикул 500008

Велосумка под седло. Материал: водонепроницаемая ткань Oxford 600D PVC, пл. стиковый вкл. дыш. для сохранения формы. Светоотражающие полосы. Размер: 13x11x9 см. Цвет в ассортименте.

**BC062**

Артикул 500007

Велосумка под седло. Материал: водонепроницаемая ткань Oxford 600D PVC, пл. стиковый вкл. дыш. для сохранения формы. Светоотражающие полосы. Предусмотрена возможность увеличения объема. Размер: 17x11x10 см. Цвет в ассортименте.

**BC051**

Артикул 500009

Велосумка под седло. Материал: водонепроницаемая ткань Oxford 600D PVC. Размер: 19x11 см. Цвет в ассортименте.

**BC091**

Артикул 500016

Велосумка на багажник. Для сохранения формы комплектуется пл. стиковым вкл. дышем-дном. Сумка имеет 2 ручки для переноски в руках. Материал: водонепроницаемая ткань Oxford 600D PVC. Размеры: 38x25x15 см. Цвет в ассортименте.

**BR031**

Артикул 500010

Велорюкзак. Объем 50 л, возможность изменения объема от 30 до 50 л. Материал: водонепроницаемая ткань PolyOxford Rip-Stop 600D PU, Nylon 600 B Rip-Stop PVC, Oxford 240 PU. Имеет три отдельных объема, пл. стиковые вставки для дополнительной жесткости, светоотражающие полосы, возможность крепления дополнительных вещей с помощью рюкзака. Крепление на багажник.

**BR021**

Артикул 500001

Велорюкзак. Объем 30 л. Материал: водонепроницаемая ткань PolyOxford Rip-Stop 600D PU, Nylon 600 B Rip-Stop PVC. Имеет три отдельных объема, пл. стиковые вставки для дополнительной жесткости, светоотражающие полосы, возможность крепления дополнительных вещей с помощью рюкзака. Крепление на багажник.

**ДЖАСТ-1 BC095.040.1.1**

Артикул 500045

Велосумка на багажник.

**BR031.050.6.1**

Артикул 500037

Велорюкзак 30-50 л на багажник.

**ЛОНГ BC028.040.1.1**

Артикул 500042

Велосумка под муфта.

**МАСТЕР BC015.040.1**

Артикул 500027

Велосумка под муфта.

**ЛОНГ BC026.022.1.1**

Артикул 500040

Велосумка под муфта.

**ЛОНГ BC027.030.1.1**

Артикул 500041

Велосумка под муфта.

**ЛОНГ BC029.048.1.1**

Артикул 500038

Велосумка под муфта.

**МАСТЕР BC013.022.1**

Артикул 500025

Велосумка под муфта.





**МАСТЕР вс014.030.1**

Артикул 500026

Велосумк под р му средняя дуэт.

**МАСТЕР вс073.019.1**

Артикул 500031

Велосумк н р му с прозр чным отделением для см ртфонов и н виг то- ров, м тери л – полиэстер/полиэтилен, цвет в ссортименте.

**МАСТЕР вс035.019.1**

Артикул 500024

Велосумк н руль с прозр чным отделением для см ртфонов и н виг то- ров, м тери л поли- эстер/полиэтилен.

**МАСТЕР вс064.013.1**

Велосумк под седло средняя дуэт.

Артикул 500028

**МАСТЕР вс065.017.1**

Велосумк под седло больш я.

Артикул 500029

**СИТИ вс092.023.1**

Артикул 500030

Велосумк н б г жник 23 л.

**ZL2102**

Артикул 500046

Велосумк под седло 9,5х9,5х16 см. М тери л – водоне- прониц ем я тк нь Oxford 600D.

**МАСТЕР УНИВЕРСАЛ вс017.030.1.1**

Велосумк под р му средняя.

Артикул 500036

**ТВИН вс039.018.1.1**

Артикул 500043

Велосумк н р му.

**ТВИН вс040.018.1.1**

Артикул 500039

Велосумк н р му с чехлом для телефон .

**УНИВЕРСАЛ вс024.030.1.0**

Артикул 500033

Велосумк под р му средняя.

**ZL2109**

Артикул 500047

Велосумк н руль для см ртфон 19,7х9,3х6,7 см.

**УНИВЕРСАЛ вс025.040.1.1**

Артикул 500034

Велосумк под р му больш я.





**BLF-A4**

Тормоз ободные V-образные, рычаги длиной 102 мм, алюминиевые, комплект на 2 колеса.

Артикул	Цвет
510152	Серебристые
510153	Чёрные



**BLF-A5**

Тормоз ободные V-образные, рычаги длиной 110 мм, алюминиевые, комплект на 2 колеса.

Артикул	Цвет
510154	Серебристые
510155	Чёрные



**BLF-A8**

Тормоз ободные V-образные, рычаги длиной 102 мм, алюминиевые, комплект на 2 колеса.

Артикул	Цвет
510156	Серебристые
510157	Чёрные



**LB-910DS**

Тормоз ободной V-образный, рычаги 110 мм, алюминиевый.

Артикул	Положение	Цвет
510223	Передний	Чёрный
510224	Задний	
510225	Передний	Серебристый
510226	Задний	



**LB-915DG**

Тормоз ободной V-образный, рычаги 115 мм, алюминиевый.

Артикул	Положение	Цвет
510227	Передний	Чёрный
510228	Задний	
510229	Передний	Серебристый
510230	Задний	



**BLF-A6**

Тормоз ободные V-образные, рычаги длиной 102 мм, алюминиевые синие, комплект на 2 колеса.

Артикул	510169
510169	510169



**C310 TEKTRO**

Тормоз ободной V-образный, рычаги 110 мм, состояние от шрифта до колодки 20,5–36,5 мм, алюминиевый.

Артикул	Положение
510211	Передний
510212	Задний



**TX-117 PROMAX**

Тормоз ободной V-образный, рычаги 108 мм, состояние от шрифта до колодки 20–35 мм, алюминиевый, чёрный, 184 г.

Артикул	Положение
510159	Передний
510160	Задний



**LB-920DG**

Тормоз ободной V-образный, рычаги 120 мм, алюминиевый.

Артикул	Положение	Цвет
510231	Передний	Чёрный
510232	Задний	
510233	Передний	Серебристый
510234	Задний	



**N210DG APSE**

Тормоз ободной V-образный, рычаги 115 мм, состояние от шрифта до колодки 22–37 мм, алюминиевый.

Артикул	Положение	Цвет
510074	Передний	Серебристый
510073	Передний	Чёрный
510132	Задний	



**V993DG**

Артикул	Положение
510146	Передний
510147	Задний

Тормоз ободной V-образный, рычаги 110 мм, алюминиевый, серебристый, 178 г.



**VBR-218A**

Артикул	Положение
510182	Передний
510170	Задний

Тормоз ободной V-образный, рычаги 115 мм, алюминиевый, серебристый.



**LB-993DG**

Тормоз ободной V-образный, рычаги 110 мм, алюминиевый.

Артикул	Положение	Цвет
510235	Передний	Чёрный
510236	Задний	
510237	Передний	Серебристый
510238	Задний	



**T210DG APSE**

Тормоз ободной V-образный, рычаги 110 мм, состояние от шрифта до колодки 22–36 мм, алюминиевый.

Артикул	Положение	Цвет
510113	Передний	Серебристый
510134	Задний	
510115	Передний	Чёрный



**VBR-131S**

Артикул	Положение
510172	Передний
510171	Задний

Тормоз ободной V-образный, рычаги 110 мм, стальная, чёрный.



**VBR-227A**

Артикул	Положение
510217	Передний
510218	Задний

Тормоз ободной V-образный, рычаги 110 мм, состояние от шрифта до колодки 20–35 мм, алюминиевый, серебристый.





**ARIES MD-M300 TEKTRO**

Артикул	Положение
510253	Передний
510254	Задний



**VX-351 ПЕРЕДНИЙ**

Артикул	Диаметр
510200	160 мм

Дисковый тормоз (к липер) передний чёрный.



**VX-351 ЗАДНИЙ**

Артикул	Диаметр
510201	160 мм

Дисковый тормоз (к липер) задний чёрный.



**DSK-400F PROMAX**

Артикул	Диаметр
510071	160 мм

Тормоз дисковый (к липер) передний, люминиевый, чёрный.



**DSK-400R PROMAX**

Артикул	Диаметр
510070	160 мм

Тормоз дисковый (к липер) задний, люминиевый, чёрный.



**ЖАК-7 ПЕРЕДНИЙ**

Артикул	Диаметр
510204	160 мм

Дисковый тормоз (к липер) передний чёрный, с ротором 160 мм.



**ЖАК-7 ЗАДНИЙ**

Артикул	Диаметр
510205	160 мм

Дисковый тормоз (к липер) задний чёрный, с ротором 160 мм.



**LB-DX2012**

Артикул	Положение
510255	Передний
510256	Задний

Тормоз дисковый (к липер), чёрный, с диском 160 мм, комплект.



**80S-R APSE**

Артикул	Диаметр
510206	80 мм

Тормоз задний 80 мм для трициклов (Energy I).



**МК01**

Артикул	Диаметр
510219	160 мм
510220	180 мм
510250	203 мм

Ротор дискового тормоза.

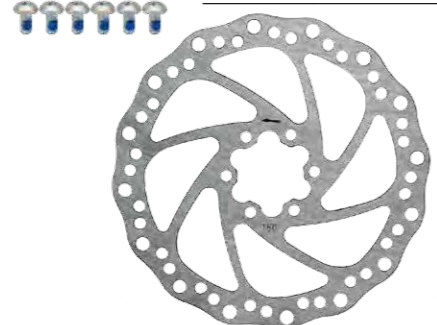

**МК05**

Артикул	Диаметр
510257	160 мм
510258	180 мм
510259	203 мм

Ротор дискового тормоза.

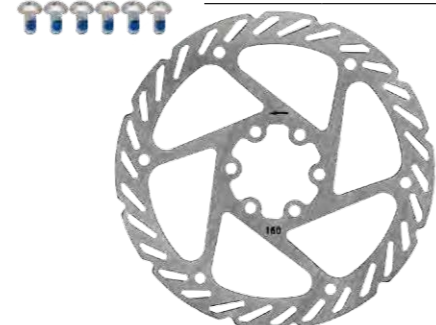

**RT553**

Артикул	Диаметр
510202	160 мм

Ротор дискового тормоза Ø160 мм.



**RT553-G**

Артикул	Диаметр
510203	160 мм

Ротор дискового тормоза Ø160 мм.



**TL03**

Артикул	Диаметр
510021	160 мм

Ротор дискового тормоза Ø160 мм.

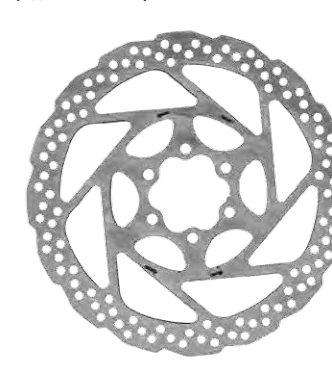

**TL06**

Артикул	Диаметр
510024	160 мм

Ротор дискового тормоза Ø160 мм.

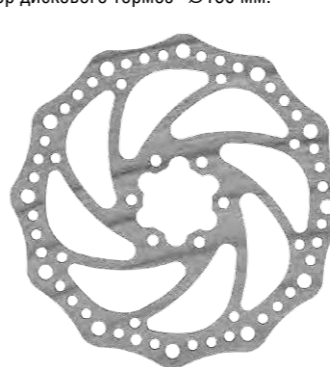

**111V**

Артикул	Диаметр
510110	72 мм

Колодки тормозные для ободных тормозов, р 3-мер 72 мм x 0°, безрезьбовые, с крепежом.



**261V**

Артикул	Диаметр
510092	74 мм

Колодки тормозные для ободных тормозов, р 3-мер 74 мм x 0°, безрезьбовые, с креплением.



**261VB APSE**

Артикул	Диаметр
510068	64 мм

Колодки тормозные для ободных тормозов, р 3-мер 64 мм x 0°, резьбовые.



**RB-111B**

Артикул	Диаметр
510187	72 мм

Колодки тормозные для ободных тормозов, р 3-мер 72 мм x 0°, резьбовые.



**RB-262B**

Артикул	Диаметр
510184	60 мм

Колодки тормозные для ободных тормозов, р 3-мер 60 мм x 0°, резьбовые.



**RB-264B**

Артикул	Диаметр
510183	55 мм

Колодки тормозные для ободных тормозов, р 3-мер 55 мм x 0°, резьбовые.



**RB-983B**

Артикул	Диаметр
510185	55 мм

Колодки тормозные для ободных тормозов, р 3-мер 55 мм x 0°, резьбовые.



**RB-970B**

Артикул	Диаметр
510186	70 мм

Колодки тормозные для ободных тормозов, р 3-мер 70 мм x 0°, резьбовые.





**RB-983B APSE** АРТИКУЛ 510119

Колодки тормозные для ободных тормозов, р з-мер 55 мм x 0°, резьбовые.



**X55** АРТИКУЛ 510240

Колодки тормозные для ободных тормозов, р з-мер 55 мм x 0°, резьбовые.



**X60** АРТИКУЛ 510241

Колодки тормозные для ободных тормозов, р з-мер 60 мм x 0°, резьбовые.



**X70** АРТИКУЛ 510239

Колодки тормозные для ободных тормозов, р з-мер 70 мм x 0°, резьбовые.



**IOX.11 TEKTRO** АРТИКУЛ 510144

Тормозные колодки для дисковых тормозов Novela Tektro.



**N11.11 TEKTRO** АРТИКУЛ 510143

Тормозные колодки для дисковых тормозов Iо Tektro.



**P01** АРТИКУЛ 510242

Колодки тормозные для дисковых тормозов Novela/IOX/Lyra.



**P02** АРТИКУЛ 510243

Колодки тормозные для дисковых тормозов DSK-310/715/720/717(Render)/913(Decipher), Avid BB5.



**P03** АРТИКУЛ 510244

Колодки тормозные для дисковых тормозов Shimano XTR (BR-M965, BR-966, BR-M975P), Saint (BR-M800), Hone (BR-M601), SLX (BR-M665), Deore XT (BR-M765, BR-M775), Deore LX (BR-M585, BR-M595).



**P04** АРТИКУЛ 510245

Колодки тормозные для дисковых тормозов.



**P05** АРТИКУЛ 510246

Колодки тормозные для дисковых тормозов Shimano XTR (BR-M985), Deore XT (BR-M785), SLX (BR-M666), Alfine (BR-S700).



**P06** АРТИКУЛ 510247

Колодки тормозные для дисковых тормозов AVID (Juicy 3/Juicy 5/Juicy 7/BB7 Mech).

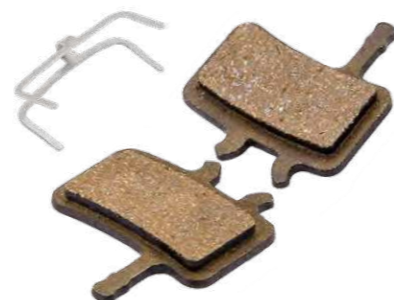

**P07** АРТИКУЛ 510248

Колодки тормозные для дисковых тормозов.



**P08** АРТИКУЛ 510249

Колодки тормозные P08 для дисковых тормозов Shimano Deore (BR-C601, BR-M416, BR-M445, BR-M446, BR-M485, BR-M486, BR-M515, BR-M525, BR-M575), Tektro Auriga/Draco/HDC300.



**RB-D21** АРТИКУЛ 510188

Колодки тормозные для дисковых тормозов Shimano Deore (BR-C601, BR-M416, BR M445, BR-M446, BR-M485, BR-M486, BR-M515, BR M525, BR-M575), Tektro Auriga/Draco/HDC300.



**RB-D22** АРТИКУЛ 510189

Колодки тормозные для дисковых тормозов Shimano XTR (BR-M965, BR-966, BR-M975P), Saint (BR-M800), Hone (BR-M601), SLX (BR-M665), Deore XT (BR-M765, BR-M775), Deore LX (BR-M585, BR-M595).



**RB-D23** АРТИКУЛ 510190

Колодки тормозные для дисковых тормозов Shimano XTR (BR-M985), Deore XT (BR-M785), SLX (BR-M666), Alfine (BR-S700).



**RB-D26** АРТИКУЛ 510191

Колодки тормозные для дисковых тормозов DSK-310/715/720/717(Render)/913(Decipher), Avid BB5.



**RB-D27** АРТИКУЛ 510192

Колодки тормозные для дисковых тормозов AVID (Juicy 3/Juicy 5/Juicy 7/BB7 Mech).



**RB-D29** АРТИКУЛ 510194

Тормозные колодки для дисковых тормозов Novela/IOX/Lyra.



**RB-D30** АРТИКУЛ 510193

Тормозные колодки для дисковых тормозов Iо/Aquic/Gemini.



**F08** АРТИКУЛ 510020

Пыльник трос для V-обр зного ободного тормоз длинный.



**F09** АРТИКУЛ 510019

Пыльник трос для V-обр зного ободного тормоз короткий.



**Ось V-BRAKE** АРТИКУЛ 510085

Ось ободных тормозов н вилку.





**L3-203F**

Артикул 510215

Переходник н передний дисковый тормоз для диск ди метром 203 мм.



**L5-203R**

Артикул 510216

Переходник н з дний дисковый тормоз для диск ди метром 203 мм.



ТРЕЦОТКИ и КАССЕТЫ

**LY-BB16T8 DNP**

Артикул 520101

Трещотк для BMX, 16 зубьев 1/2" x 1/8", пос дочн я резьб 1.37"x24tpi (34,8x1,058 мм).



**LY-BB17T8 DNP**

Артикул 520100

Трещотк для BMX, 17 зубьев 1/2" x 1/8", пос дочн я резьб 1.37"x24tpi (34,8x1,058 мм).



**LY-BB18T8 DNP**

Артикул 520099

Трещотк для BMX, 18 зубьев 1/2" x 1/8", пос дочн я резьб 1.37"x24tpi (34,8x1,058 мм).



**LY-1016A DNP**

Артикул 520036

Трещотк для BMX, 16 зубьев 1/2"x1/8", пос дочн я резьб 1.37"x24tpi (34,80x1,058 мм), 2 шлиц , 145 г.



**LY-1018AB DNP**

Артикул 520037

Трещотк для BMX, 18 зубьев 1/2"x 1/8", пос дочн я резьб 1.37"x24tpi (34,80x1,058 мм), 205 г.



**LY-1008K02Z DNP**

Артикул 520055

К ссет н 8 скоростей, 12-13-14-15-16-17-19-21 зуб, оцинков нн я, 240 г.



**CS-H081 MICROSHIFT**

Артикул	Число зубьев звёзд
520107	11-13-15-17-19-21-24-28
520108	11-13-15-17-21-24-28-32
520109	11-13-15-17-21-24-28-34

К ссет н 8 скоростей.



**CS-H092 MICROSHIFT**

Артикул	Число зубьев звёзд
520110	11-13-15-17-19-21-24-28-32
520111	11-13-15-17-19-21-24-28-34
520112	11-13-15-17-21-24-28-32-36

К ссет н 9 скоростей.



**CS-04 SUPERWIN**

Артикул 520093

К ссет н 8 скоростей, 11-13-15-18-21-24-28-32 зуб , ст льн я, хромиров нн я.



**CS-05 SUPERWIN**

Артикул 520094

К ссет н 9 скоростей, 11-12-14-16-18-21-24-28-32 зуб , ст льн я, хромиров нн я.



**KFW-664 SUPERWIN**

Артикул 520091

Трещотк н 6 скоростей, 14-16-18-21-24-28 зубьев.



**KFW-774 SUPERWIN**

Артикул 520092

Трещотк н 7 скоростей, 14-16-18-20-22-24-28 зубьев.



**KFW-884 SUPERWIN**

Артикул 520103

Трещотк н 8 скоростей, 13-14-16-18-20-22-24-28 зуб .



**LY-1107CKXN DNP**

Артикул 520117

К ссет н 7 скоростей, 11-13-15-18-21-24-30 зубьев, никелиров нн я.



**LY-1109CKHJ DNP**

Артикул 520098

К ссет н 9 скоростей, 11-12-13-15-18-21-24-28-32 зуб , ст льн я, сер я.



**LY-3008CHJ DNP**

Артикул 520076

Трещотк н 8 скоростей, 13-15-17-19-21-24-28-32 зуб , 570 г.



**TM-1006CFCJ DNP**

Артикул 520115

Трещотк н 6 скоростей, 14-17-19-21-24-28 зубьев.



**TM-1107CKN DNP**

Артикул 520116

К ссет н 7 скоростей, 11-13-15-18-21-24-28 зубьев, оцинков нн я.



**TM-1108CKN DNP**

Артикул 520113

К ссет н 8 скоростей, 11-12-13-15-18-21-24-28 зубьев, никелиров нн я.





**ТРОС ПЕРЕКЛЮЧЕНИЯ**

1,2x2000 мм, ст лъ с г лъв ническим пок- рьтием, в связке по 100 шт.

Артикул 530016



**ТРОС ПЕРЕКЛЮЧЕНИЯ**

1,2x2000 мм, нерж веющ я ст лъ, в связке по 100 шт..

Артикул 530066



**ТРОС ТОРМОЗА** Артикул 530068

1,6x2000 мм, нерж веющ я ст лъ, в связке по 100 шт.



**ОБОЛОЧКА ТРОСА ПЕРЕКЛЮЧЕНИЯ**

Велосипедн я, в рулоне 50 м.

Артикул	Цвет
340072	Чёрная
340073	Серая



**ТРОС ТОРМОЗА** Артикул 530022

1,5x2000 мм, ст лъ с г лъв ническим покрытием, в связке по 100 шт.



**LY-BPT761617 ALLIGATOR**

Трос тормоз для ATV/MTB, ст льной 1,6x1700 мм в тефлоновой оболочке, уп ковк 100 шт.

Артикул 530013



**LY-BRG761617 ALLIGATOR**

Трос тормоз для ATV/MTB, ст льной 1,6x1700 мм с г лъв ническим покрытием, уп - ковк 100 шт.

Артикул 530014



**LY-BSTSK761617 ALLIGATOR**

Трос тормоз для ATV/MTB, гл дкий, нерж - веющ я ст лъ 1,6x1700 мм, уп ковк 100 шт.

Артикул 530015



**ОБОЛОЧКА ТРОСА ТОРМОЗА**

Велосипедн я, Ø4,9 мм, в рулоне 50 м.



Артикул	Цвет
340049	Жёлтая
340052	Белая
340053	Тёмно-синяя
340054	Светло-синяя
340056	Зелёная
340057	Красная
340062	Чёрная
340074	Серая

**LY-16630 ALLIGATOR**

Оболочк трос пе- реклечения перед ч, ди метр 4 мм, 3 слоя (внешняя пл стиков я оболочк , продольн я проволока , полистиленов я внутренняя оболочк ), чёрн я, бухт 30 м.

Артикул 340003



**LY-1663014 ALLIGATOR**

Оболочк трос пе- реклечения перед ч, ди метр 4 мм, 3 слоя (внешняя пл стиков я оболочк , продольн я проволока , полистиленов я внутренняя оболочк ), сер я, бухт 30 м.

Артикул 340004



**LY-880 ALLIGATOR BULLET PROOF**

Оболочк трос тормоз и переключения пере- д ч, ди метр 5 мм, 5 слоёв (внешняя пл стиков я оболочк , кевл ров я тк нь, вит я алюминев я оболочк , продольн я проволока , полистиленов я внутренняя оболочк ), сер я, бухт 30 м.

Артикул 340005



**LY-22030 ALLIGATOR**

Оболочк трос тор- моз , ди метр 5 мм, 3 слоя (внешняя поливинил о я оболочк , вит я ст лън я оболочк , полистиленов я внутренняя оболочк ), чёрн я, бухт 30 м.

Артикул 340006



**LY-2203014 ALLIGATOR**

Оболочк трос тор- моз , ди метр 5 мм, 3 слоя (внешняя поливинил о я оболочк , вит я ст лън я оболочк , полистиленов я внутренняя оболочк ), сер я, бухт 30 м.

Артикул 340007



**HK-SU0030 ALLIGATOR SUPREME**

Гидролиния. Плетённый кевл р с полимером, усиленный ст льной проволокой, д вление до 1000 б р, прочность н р зрыв до 450 кгс, до- пущим я темпер тур -40°C +120°C, бухт 30 м.

Артикул 510005



**I-LINK ALLIGATOR (BRAKE)**

Комплект для тор- мозов с тросовым приводом: внутренняя полимерн я оболочк трос , внешняя оболочк из р ссоединяемых мет ллических звеньев, позволяющих з д в ть любые длины отрезков оболочки, крепления оболочки к р ме, ручке тормоз и н пр вляющей тормоз .

Артикул 430008



**I-LINK ALLIGATOR (SHIFT)**

Комплект для трос переключения пере- д ч: внутренняя полимерн я оболочк трос , внешняя оболочк из р ссоединяемых мет ллических звеньев, позволяющих з д в ть любые длины отрезков оболочки, крепления оболочки к р ме, шифтеру и переключ телю.

Артикул 430009



**LY-KSPTS ALLIGATOR BULLET PROOF**

Комплект: 2 трос пе- реклечения перед ч 1,2x1500 мм + 1,2x2000 мм, плетён я кевл ров я оболочк 5x2000 мм, н кон- чечники оболочек трос НРА08 + НРА09, н пр в- ляющие трос IPR04, н конечники трос IPA03.

Артикул 340008





**LY-SPTFE5 ALLIGATOR SLEEK GLIDE**

Артикул 340009

Комплект: 2 трос переклю- чения перед ч 1,2x1500 мм + 1,2x2000 мм, плетён я кевл ров я оболочк 5x2000 мм, н кон- чечники оболочек трос НРА08 + НРА09, н пр в- ляющие трос IPR04, н конечники трос IPA03.



**LY-BPTFE ALLIGATOR SLEEK GLIDE**

Артикул 340011

Комплект: 2 трос тормоз 1,6x1000 мм + 1,6x2000 мм, плетён я кевл ров я оболочк 5x2300 мм, н конечники оболочек трос НРА08 + НРА09, н пр вляющие трос IPR08, н конечники трос IPA03.



**LY-KSPTB ALLIGATOR BULLET PROOF**

Артикул 340010

Комплект: 2 трос тормоз 1,6x1000 мм + 1,6x2000 мм, плетён я кевл ров я оболочк 5x2300 мм, н конечники оболочек трос НРА08 + НРА09, н пр вляющие трос IPR08, н конечники трос IPA03.



**HK-SU001 ALLIGATOR SUPREME**

Артикул 430011

Комплект гидролинии: плетёный кевл р с полимером, усиленный ст льной проволокой, д вление до 1000 б р, прочность н р зрыв до 450 кгс, допустим я темпер тур -40°C +120°C, со штуцер ми НК-19, н конечник ми НК-40, н - конечник ми НК-24 и НК-25, вкл дыш ми НК-13 и НК-14, н конечник ми НК-16, г йк ми НК-15, НК-18 и НК-23, прокл дк ми НК-21 и НК-20.



**HK-SSU01 ALLIGATOR SUPER SUPREME**

Артикул 430010

Комплект гидролинии: плетёный кевл р с теф- лоном, усиленный ст льной проволокой, д в- ление до 1000 б р, прочность н р зрыв до 450 кгс, темпер тур -40°C +240°C, со штуцер ми НК-19, н конечник ми НК-40, н конечник ми НК-24 и НК-25, вкл дыш ми НК-13 и НК-14, н ко- нечник ми НК-16, г йк ми НК-15, НК-18 и НК-23,

прокл дк ми НК-21 и НК 20.



**HK-UL001 ALLIGATOR ULTIMATE**

Артикул 430012

Комплект гидролинии: д вление до 450 б р, прочность н р зрыв до 250 кгс, допустим я темпер тур -40°C +120°C, со штуцер ми НК-19, н конечник ми НК-40, н конечник ми НК-24 и НК-25, вкл дыш ми НК-13 и НК-14, н конечник ми НК-16, г йк ми НК-15, НК-18 и НК-23, прокл дк ми НК-21 и НК-20.



**LY-HPB14 ALLIGATOR**

Артикул 310003

Н конечник оболочки трос переклю- чения перед ч, л тунный, длин 12 мм, внутренний Ø4 мм, Ø отверстия 2,2 мм, в б нке по 200 шт.



**LY-HPP01 ALLIGATOR**

Артикул 310004

Н конечник оболочки трос переклю- чения перед ч, пл стиковый, длин 12,2 мм, внутрен- ний Ø4 мм, Ø отверстия 2,1 мм, в б нке по 200 шт.



**LY-HPP02 ALLIGATOR**

Артикул 310005

Н конечник оболочки трос переклю- чения перед ч, пл стиковый, длин 17 мм, внутренний Ø4 мм, Ø отверстия 1,5 мм, в б нке по 150 шт.



**LY-HPP04 ALLIGATOR**

Артикул 310006

Н конечник оболочки трос переклю- чения перед ч, пл стиковый, длин 17 мм, внутренний Ø5 мм, Ø отверстия 2 мм, в б нке 120 шт.



**LY-IPA01 ALLIGATOR**

Артикул 310007

Н конечник трос пе- реклю- чения перед ч, алюминевый, длин 10 мм, внутренний Ø1,9 мм, в б нке по 500 шт.



**LY-IPA02 ALLIGATOR**

Артикул 310024

Н конечник трос тор- моз , алюминевый, длин 10 мм, внутренний Ø2 мм, в б нке по 500 шт.



**LY-IPA03 ALLIGATOR**

Артикул 310008

Н конечник трос тор- моз , алюминевый, длин 12 мм, внутренний Ø2,3 мм, в б нке по 500 шт.



**LY-IPB02 ALLIGATOR**

Артикул 310010

Болт-н конечник трос , л тунный, внутренний Ø 2,5 мм, в б нке по 100 шт.



**LY-LPA03 ALLIGATOR**

Артикул 530004

Регулятор н тяжения трос , р змер М10x16 мм, алюминевый, чёрный, в б нке по 10 шт.



**LY-LPS02 ALLIGATOR**

Артикул 530007

Регулятор н тяжения трос , р змер М7x16 мм, алюминевый, чёрный, в б нке по 15 шт.



**HK-22-7 ALLIGATOR**

Артикул 430015

Переходник гидроли- нии к тормоз м Magura/Hayes, в б нке по 40 шт.



**HK-23 ALLIGATOR**

Артикул 430003

Г йк упорн я в б н- ке по 50 шт.





**HK-26 ALLIGATOR**

Держ тель гидролинии пл стиковый с хомутом н р му, в б нке по 12 шт.



**HK-HST06 ALLIGATOR**

Комплект вкл дышей (оливок) гидролинии.



**HK-HST02 ALLIGATOR**

Комплект компонен- тов для гидролинии: н конечник, штуцер, г йк , уплотнитель.



**HK-HST04 ALLIGATOR**

Комплект для гидр в- лических тормозов: пл стиковый н конечник, г йк упорн я, оливок и вкл дыш гидролинии.



**CC142-1 JAGWIRE**

Регулятор н тя- жения трос , под резьбу М7, люминий, серебристый.



**F05**

Регулятор н тяжения трос , под резьбу М7, лю- миний, серебристый.



**F06**

Регулятор н тяжения трос , под резьбу М10, люминий, серебристый.



**F30**

Регулятор н тяжения трос , под резьбу М10, люминий, серебристый.



**НАПРАВЛЯЮЩАЯ ТРОСА ТЕКТРО**

Н пр вляющ я трос V-обр зного тормоз .

АРТИКУЛ	УГОЛ
530001	90°
530002	110°

**CB-1460**

Флягодерж тель н р му, полнк рбон т.

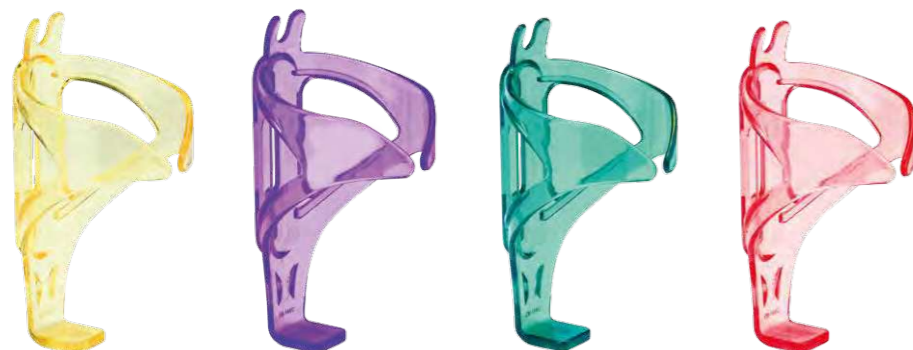

АРТИКУЛ	ЦВЕТ
550057	ЖЁЛТЫЙ
550058	ФИОЛЕТОВЫЙ
550060	ЗЕЛЁНЫЙ
550062	КРАСНЫЙ

**BLF-M1**

Флягодерж тель люминиевый.

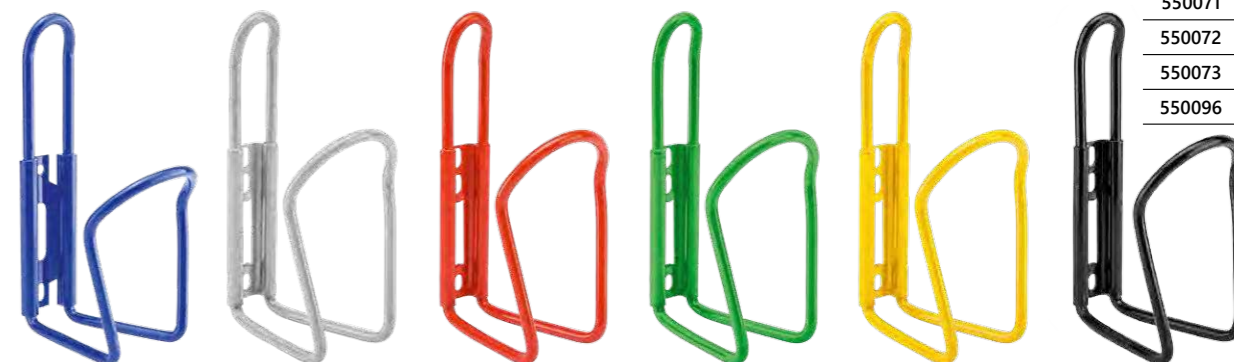

АРТИКУЛ	ЦВЕТ	АРТИКУЛ	ЦВЕТ
550067	СИНИЙ	550070	СЕРЕБРИСТЫЙ
		550071	КРАСНЫЙ
		550072	ЗЕЛЁНЫЙ
		550073	ЖЁЛТЫЙ
		550096	ЧЁРНЫЙ

**BLF-M2**

Флягодерж тель пл стиковый.



АРТИКУЛ	ЦВЕТ
550068	ЖЁЛТЫЙ
550074	КРАСНЫЙ
550075	СИНИЙ
550076	ЗЕЛЁНЫЙ
550097	ЧЁРНЫЙ

**HL-BC02**

Флягодерж тель ст ль/пл стик чёрно-серебристый, под фляги 500-750 мл.



**HL-BC20**

Флягодерж тель люминий/пл стик чёрно- серебристый, под фляги 500-750 мл.



**HL-BC23**

Флягодерж тель пл стиковый чёрный, под фля- ги 500-750 мл.



**KW-317-03**

Флягодерж тель люминиевый.



АРТИКУЛ	ЦВЕТ
550104	СЕРЕБРИСТЫЙ
550105	ЧЁРНЫЙ

**KW-317-08**

Флягодерж тель люминиевый со вст вк ми.



АРТИКУЛ	ЦВЕТ
550077	СЕРЕБРИСТЫЙ
550107	ЧЁРНЫЙ



**NL-BC29** АРТИКУЛ 550101

Флягодерж тель пл стиковый чёрно-красный, под фляги 500-750 мл.



**KW-317-05**

Флягодерж тель алюминиевый.



АРТИКУЛ	ЦВЕТ
550002	СЕРЕБРИСТЫЙ
550003	ЧЁРНЫЙ
550004	СИНИЙ

**KW-317-17** АРТИКУЛ 550027

Флягодерж тель алюминиевый чёрный.



**KW-317-24** АРТИКУЛ 550079

Флягодерж тель пл стиковый белый.

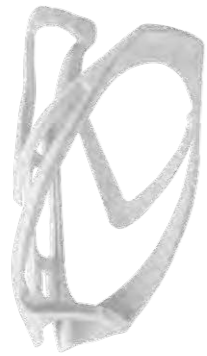

**KW-317-33** АРТИКУЛ 550106

Флягодерж тель пл стиковый чёрный.



**NH-BC01A-R01** Флягодерж тель, металл – алюминий.

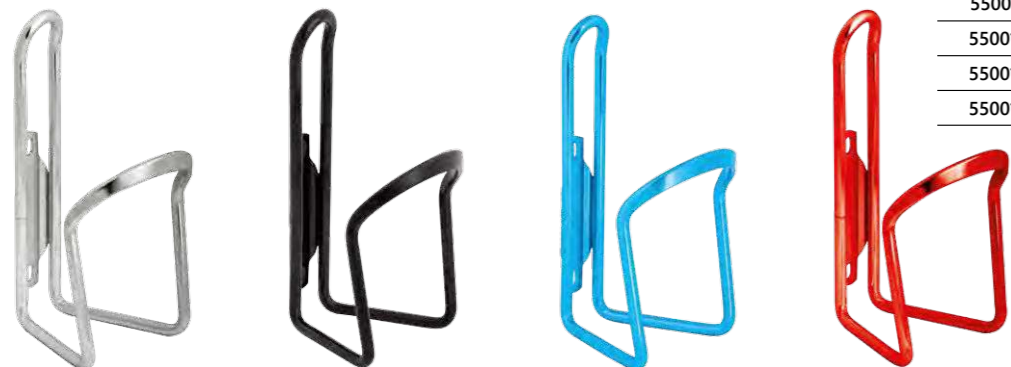

АРТИКУЛ	ЦВЕТ
550011	АНОДИРОВАННЫЙ СЕРЕБРИСТЫЙ
550012	ЧЁРНЫЙ
550017	АНОДИРОВАННЫЙ КРАСНЫЙ
550018	АНОДИРОВАННЫЙ СИНИЙ

**NH-BC03A-R01**

Флягодерж тель, металл – алюминий с пл стиковыми фиксирующими вставками.



АРТИКУЛ	ЦВЕТ
550013	АНОДИРОВАННЫЙ СЕРЕБРИСТЫЙ
550014	ЧЁРНЫЙ
550019	АНОДИРОВАННЫЙ СИНИЙ
550020	АНОДИРОВАННЫЙ КРАСНЫЙ

**NH-BC105A-R01** АРТИКУЛ 550063

Флягодерж тель с возможностью поворота относительно оси крепления для облегчения крепления и съёма фляги, металл – алюминий/плстик.



**NH-BC135P** АРТИКУЛ 550044

Флягодерж тель пл стиковый.



**CB-1430** АРТИКУЛ 550069

Флягодерж тель регулируемый для пл стиковых бутылок ёмкостью 1-1,5 л.



**CB-1427** АРТИКУЛ 550056

Флягодерж тель металл, пл стиковый, чёрный.



**CB-1462** АРТИКУЛ 550040

Флягодерж тель для крепления на руль Ø22,2—31,8мм



**NH-BC148A-T17** АРТИКУЛ 550041

Флягодерж тель, металл – алюминий, вес 52 г.



**NH-BC148A-T18** АРТИКУЛ 550042

Флягодерж тель, металл – алюминий, вес 52 г.



**NH-BC148A-T19** АРТИКУЛ 550043

Флягодерж тель, металл – алюминий, вес 52 г.



**XG-089**

Флягодерж тель пл стиковый.



АРТИКУЛ	ЦВЕТ
550082	ЧЁРНЫЙ
550083	ЖЁЛТЫЙ
550084	СИНИЙ
550085	КРАСНЫЙ
550086	БЕЛЫЙ



**XG-089-1** Флягодержатель пл. стиковый.



Артикул	Цвет
550087	Чёрный
550088	Синий
550089	Красный
550090	Белый

**CB-1500R** Артикул 550036

Сетка для удержания льда во фляге, полиэтилен.



**CB-1461B** Артикул 550039

Кронштейн для крепления флягодержателя на руль, пл. стиковый.



**KW-318-02** Артикул 550081

Кронштейн флягодержателя на руль, алюминиевый чёрный.



**CB-1557B** Артикул 550035

Фляга 200 мл, с крышкой, материал – полиэтилен, цвет: синий, серебристый.



**CB-1562**

Фляга 680 мл, с крышкой от пыли, алюминевая.



Артикул	Цвет
550037	Чёрная
550064	Синяя
550099	Серебристая

**CB-15020-1**

Фляга 1000 мл, с крышкой от пыли, материал – полиэтилен, серебристая, материал – полиэтилен.



**CB-1580A-1**

Фляга 680 мл, с крышкой от пыли, материал – полиэтилен, цвет: синий-чёрный, красно-чёрный, желто-чёрный, чёрный, молочно-чёрный, прозрачно-чёрный.



**CB-1586** Артикул 550038

Фляга 750 мл, с крышкой от пыли, алюминевая, красная.



**CB-15027** Артикул 550010

Фляга 600 мл, с крышкой от пыли, с нескользящим резиновым покрытием, двухслойные стенки, материал – полиэтилен, цвет серебристо-чёрный.



**CB-15027W** Артикул 550031

Фляга 600 мл, со шкалой объёма, с крышкой от пыли, с нескользящим резиновым покрытием, двухслойные стенки, материал – полиэтилен, цвет серебристо-чёрный.



**CB-15031PP** Артикул 550008

Фляга 680 мл, с крышкой от пыли, полупрозрачная, материал – полиэтилен.





**СВ-15086** АРТИКУЛ 550033

Фляг 600 мл, с колпчком от пыли, с креплением на руль, материал – полиэтилен, серебристо-чёрный.



**СВ-15088** АРТИКУЛ 550034

Фляг 700 мл, с колпчком от пыли, материал – полиэтилен, серебристо-чёрный.



**СВ-15124С** АРТИКУЛ 550050

Фляг 1000 мл, материал – полипропилен, чёрно-жёлтый.



**СВ-500i** АРТИКУЛ 550028

Фляг 600 мл, с колпчком от пыли, материал – полиэтилен, серебристо-чёрный.



**СВ-505WA** АРТИКУЛ 550029

Фляг 600 мл, с колпчком от пыли, со шклой объём, материал – полиэтилен, цвет: молочный с чёрным.



**СВ-526МА** АРТИКУЛ 550030

Фляг 600 мл, с колпчком от пыли, материал – полиэтилен, цвет – белый с синим рисунком.



**СВ-545LA** АРТИКУЛ 550098

Фляг 800 мл, с колпчком от пыли, материал – полиэтилен, цвет: зелёный.



**ЈУ-152** АРТИКУЛ 560038

Фонарь передний на руль, 4 светодиода, 4 режима работы, цвет серебристый, питание от 4 батареек ААА.



**ЈУ-154А** АРТИКУЛ ЦВЕТ

Фонарь передний на руль, 9 светодиодов, 4 режима работы, питание от 5 батареек АА.

560029	ЧЕРНЫЙ
560023	СЕРЕБРО



**ЈУ-159А** АРТИКУЛ 560024

Фонарь передний, на руль диаметром от 22 до 32 мм, 5 светодиодов, 3 режима работы, питание от 3 батареек ААА, чёрный.



**ЈУ-244** АРТИКУЛ 560053

Фонарь передний с подрядкой на руль, 1 лампа 0,5 Вт, быстроразъемный хомут, Ni/MH батарея с временем работы до 8 часов, материал – пластик.



**ЈУ-267-G** АРТИКУЛ ЦВЕТ АРТИКУЛ ЦВЕТ

Фонарь передний на руль, 1 суперяркий светодиод, 2 режима работы, мягкий силиконовый корпус, питание от 1 батарейки АА.

560102	ЧЕРНЫЙ	560104	КРАСНЫЙ
560103	БЕЛЫЙ	560105	ЗЕЛЁНЫЙ
		560106	СИНИЙ



**ЈУ-224** АРТИКУЛ 560065

Фонарь передний на руль, 1 суперяркий светодиод, 3 режима работы, возможность использования в качестве ручного фонаря, материал – пластик, питание от 3 батареек ААА, чёрный.





**JY-285F**

Артикул 560050

Фонарь передний на корзину, 5 суперярких светодиодов, 2 режима, цвет бело-чёрный, материал – пластик, питание от 2 батареек AAA.



**JY-369G**

Артикул 560174

Фонарь передний на руль, 1 суперяркий Cree светодиод, 3 режима работы (постоянный 100% яркость + постоянный 50% яркость + мигание), материал – пластик, питание от 3 батареек AAA, чёрный.



**JY-377**

Артикул 560096

Фонарь передний на руль, 4 белых светодиода, 2 режима работы, с подзарядкой от солнечной батареи и USB-порт, питание от 3 перезарядяемых Ni-MH батареек.



**JY-820 SILVER/BLACK**

Артикул 560042

Фонарь передний на руль, 1 лампочка накаливания, цвет серебристо-чёрный, питание от 2 батареек тип C (R14).



**JY-592**

Фонарь передний на вилку, 3 суперярких светодиода, 1 режим работы.



Артикул	Цвет
560092	Серебристо-зелёный
560093	Серебристо-пурпурный
560094	Серебристо-фиолетовый
560095	Серебристо-белый
560154	Серебристо-розовый
560192	Серебристо-синий

**JY-566**

Артикул 560090

Фонарь передний на руль, 3 суперярких светодиода, 2 режима работы, питание от 3 батареек AAA, цвет белый.



**JY-808 SILVER**

Артикул 560033

Фонарь передний на руль, 5 светодиодов, 3 режима работы, возможность использования в качестве ручного фонаря, цвет серебристый, материал – пластик, питание от 4 батареек AAA.



**JY-7071**

Артикул 560178

Фонарь передний, с креплением на вилку, 1 режим работы, с индикатором низкого заряда, со светоторможением, питание от 2 батареек CR2032.



**JY-810A**

Артикул 560070

Фонарь передний на руль, 3 светодиода, алюминевый, с быстроразъемным кронштейном, возможность использования в качестве ручного фонаря, питание от 3 батареек AAA, цвет титановый.



**JY-816**

Артикул Цвет

Фонарь передний на руль, 4 больших светодиода, 3 режима работы, материал – пластик, питание от 4 батареек AA.

560014	Чёрный
560015	Серебро



**JY-7021**

Артикул Цвет

Фонарь передний на руль, 2 больших светодиода, 2 режима работы (постоянный + мигание), материал – пластик, питание от 2 батареек AA.

560168	Белый
560169	Чёрный



**JY-840-2**

Артикул 560085

Фонарь передний на руль, 5 светодиодов, 2 режима работы, возможность использования в качестве ручного фонаря, цвет чёрный, материал – пластик, питание от 2 батареек AA.





**JY-7057**

Артикул	560181
---------	--------

Фонрь передний н руль, 1 суперяркий CREE XPE светодиод (110 лм), изменение яркости свечения (100% / 50% / 25%), аккумуляторная батарея 3,7В, 1300 мАч, подзарядка Micro USB, индикатор уровня заряда, чёрный.



**JY-7058**

Артикул	Цвет
560172	БЕЛЫЙ
560173	ЧЕРНЫЙ

Фонрь передний н руль, 1 суперяркий светодиод 1 Вт (40 лм), 2 режима работы (постоянный + мерцание), мотоблок – пластик, питание от 3 батарей AAA.



**JY-7075**

Артикул	560182
---------	--------

Фонрь передний н руль, 1 суперяркий XPE светодиод, 3 режима работы (постоянный 100% яркость + постоянный 50% яркость + постоянный 25% яркость), аккумуляторная батарея 3,7В / 2200 мАч, подзарядка Micro USB, с индикатором низкого заряда, чёрный.



**JY-813A SILVER**

Артикул	560045
---------	--------

Комплект фонарей: передний с 5 светодиодами и руль и задний с 5 светодиодами и мотоблок, 3 режима работы, цвет серебристый, мотоблок – пластик, питание от 4 и 2 батарей AAA.



**JY-006T**

Артикул	560036
---------	--------

Фонрь задний, 3 светодиода, 3 режима работы, цвет чёрно-красный, мотоблок – пластик, питание от 2 батарей AAA.



**JY-117T**

Артикул	560037
---------	--------

Фонрь задний, 5 светодиодов, 3 режима работы, цвет чёрно-красный, мотоблок – пластик, питание от 2 батарей AAA.



**JY-2L**

Артикул	560089
---------	--------

Фонрь задний, 5 суперярких светодиодов, 2 красных лазерных источника, 2 режима работы, цвет красное-чёрный, мотоблок – пластик, питание от 2 батарей AAA.



**JY-004T**

Артикул	560021
---------	--------

Фонрь задний, 5 светодиодов, 7 режимов работы – боты, цвет чёрно-красный, мотоблок – пластик, питание от 2 батарей AAA.



**JY-148**

Артикул	560051
---------	--------

Фонрь задний, 1 суперяркий светодиод, цвет красное-чёрный, мотоблок – пластик, питание от 2 батарей AA.



**JY-153T**

Артикул	560030
---------	--------

Фонрь задний, 3 светодиода, 3 режима работы, цвет чёрно-красный, мотоблок – пластик, питание от 2 батарей AAA.



**JY-154R**

Артикул	560099
---------	--------

Фонрь задний подседельную трубу, 5 красных светодиодов, чёрно-красный, питание от 2 батарей AAA.



**JY-249T-1**

Артикул	560084
---------	--------

Фонрь задний, 3 суперярких красных светодиода, быстросъёмное крепление, питание от 2 батарей CR2032, чёрный.



**JY-289T**

Артикул	560040
---------	--------

Фонрь задний, 3 суперярких светодиода, 3 режима работы, цвет чёрно-красный, мотоблок – пластик, питание от 2 батарей AAA.



**JY-1L**

Артикул	560088
---------	--------

Фонрь задний, 3 суперярких светодиода, 2 красных лазерных источника, 3 режима работы, цвет красное-чёрный, мотоблок – пластик, питание от 2 батарей AAA.



**JY-500T-2**

Артикул	560003
---------	--------

Фонрь задний, 5 светодиодов, 3 режима работы, цвет прозрачно-красное-чёрный, мотоблок – пластик, питание от 2 батарей AAA.



**JY-269F**

Артикул	Цвет	Артикул	Цвет
560074	ЧЕРНЫЙ	560077	СИНИЙ
560075	СЕРЕБРИСТЫЙ	560078	КРАСНЫЙ

Фонрь передний, 2 белых светодиода, 2 красных лазерных источника, питание от 4 батарей CR2032, установка на любые элементы велосипеда.



**JY-6018F**

Артикул	560156
---------	--------

Фонрь гибридный передний, аккумуляторный (3,7 В; 500 мАч), 20 светодиодов, 3 уровня яркости (25% / 50% / 100%), 3 режима работы, подзарядка от USB-порта, USB-кабель (micro-USB) в комплекте, индикатор заряда и низкого заряда, мотоблок – пластик, цвет прозрачно-жёлто-чёрный.





**JY-269T**

Фонрь з дний, 2 кр сных светодиод , 2 режим р боты, пит ние от 4 б т реек CR2032, уст н влив ется н любые эле- менты велосипед .

АТИКУЛ	ЦВЕТ	АТИКУЛ	ЦВЕТ
560079	ЧЁРНЫЙ	560081	СИНИЙ
560080	СЕРЕБРИСТЫЙ	560082	КРАСНЫЙ



**JY-338A**

Фонрь з дний, 7 суперярких светодиодов, сигн л с 8-ю мелодиями, д тчик тормоз , ук з тель поворотов, провод 1500 мм, цвет чёрно-кр сно- жёлтый, м тери л – пл стик, пит ние от 2 б т реек AA.

АТИКУЛ	560006
--------	--------



**JY-600T**

Фонрь з дний, 2 светодиода , 3 режим р боты, цвет чёрно-кр сный, м тери л – пл стик, пит ние от 2 б т реек AAA.

АТИКУЛ	560048
--------	--------



**JY-500T**

Фонрь з дний, 9 светодиодов, 3 режим р боты, цвет чёрно-кр сно-белый, м тери л – пл стик, пит ние от 2 б т реек AAA.

АТИКУЛ	560008
--------	--------



**JY-603T**

Фонрь з дний, 5 светодиодов, 3 режим р боты, цвет чёрно-кр сный, м тери л – пл стик, пит ние от 2 б т реек AAA.

АТИКУЛ	560010
--------	--------



**JY-528-1**

Фонрь, 2 суперярких светодиод , 3 режим р боты, цвет прозр чно-кр сно-чёрный, м тери л – пл стик, пит ние от 2 б т реек AAA.

АТИКУЛ	560087
--------	--------



**JY-6018T**

Фонрь г б ритный з дний, ккумуляторный (3,7 В; 500 мА·ч), 20 светодиодов, 3 уровня яркост (25% / 50% / 100%), 3 режим р боты, подзряж емый от USB-порт , USB-к бель (micro-USB) в комплекте, индик тор з рядки и низкого з ряд б т реи, м тери л – пл стик, цвет кр сно-чёрный.

АТИКУЛ	560155
--------	--------



**JY-6015U**

Фонрь з дний, 3 светодиода , 1 режим р боты, зон освещения 270°, ккумуляторн я б т рея 3,7В / 480 мАч, подзрядк Micro USB, индик ция низкого уровня з ряд , чёрно-кр сный.

АТИКУЛ	560159
--------	--------



**JY-6091**

Фонрь з дний прозр чно-кр сный, 1 режим р боты, с индик тором низкого з ряд , пит ние от 2 б т реек AG13.

АТИКУЛ	560177
--------	--------



**JY-3006F**

Фонрь г б ритный передний, 1 суперяркий белый светодиод, 2 режим р боты, люми- ниевый корпус и мягкий ремешок, пит ние от 2 б т реек CR2032.

АТИКУЛ	ЦВЕТ
560112	СЕРЕБРИСТЫЙ
560113	ЧЁРНЫЙ
560114	КРАСНЫЙ
560115	СИНИЙ



**JY-3006T**

Фонрь г б ритный з дний, 1 суперяркий кр сный светодиод, 2 режим р боты, люминиевый корпус и мягкий ремешок, пит ние от 2 б т реек CR2032.

АТИКУЛ	ЦВЕТ
560116	СЕРЕБРИСТЫЙ
560117	ЧЁРНЫЙ
560118	КРАСНЫЙ
560119	СИНИЙ



**JY-320F + JY-320T**

Фонри г б ритные, силиконовые, 2 штуки в комплекте, передний – с одним белым, з дний – с одним кр сным светодиод ми, пит ние от 2 б т реек CR2032.

АТИКУЛ	ЦВЕТ
560138	РОЗОВЫЕ
560137	ЖЁЛТЫЕ



**JY-378DF+378DT**

Фонри г б ритные, силиконовые, кр сные, 2 штуки в комплекте, передний – с четырьмя белыми, з дний – с четырьмя кр сными светодиод ми, с ккумулятором, подзряж емый от USB-порт .

АТИКУЛ	560142
--------	--------





**JY-3204F + JY-3204T**

Фонари гибридные – передний и задний, комплект. 2 суперярких белых светодиода и 2 суперярких красных светодиода, 2 режима работы (постоянный + мерцание), питание от 2 батарейки CR2032.

Артикул	Цвет
560184	Чёрные
560185	Красные
560186	Жёлтые
560187	Синие



**JY-6056F**

Артикул	560158
---------	--------

Фонарь гибридный передний, аккумуляторный (3,7 В; 330 мА·ч), 10 светодиодов, 4 уровня яркости (20% / 30% / 50% / 100%), 3 режима работы, подключение от USB-порт, USB-кабель (micro-USB) в комплекте, индикатор зарядки и низкого заряда батареи – пластик, цвет прозрачно-жёлто-чёрный.



**JY-6056T**

Артикул	560157
---------	--------

Фонарь гибридный задний, аккумуляторный (3,7 В; 330 мА·ч), 10 светодиодов, 4 уровня яркости (20% / 30% / 50% / 100%), 3 режима работы, подключение от USB-порт, USB-кабель (micro-USB) в комплекте, индикатор зарядки и низкого заряда батареи – пластик, цвет прозрачно-чёрный.



**JY-7013F+JY-7013T**

Артикул	560148
---------	--------

Фонари гибридные, силиконовые, жёлтые, 2 штуки в комплекте: передний – с пятью 0,5 Вт суперяркими белыми светодиодами, задний – с пятью 0,5 Вт суперяркими красными светодиодами, с аккумулятором, с индикатором заряда батареи, подключение от USB-порт.



**JY-267-1A**

Артикул	Цвет
560056	Красные
560058	Сиреневые
560059	Синие

Фонари декоративные, крепление на руль, подседельный педаль и элементы рамы диаметром 25–31,8 мм, суперяркие светодиоды (1 белый и 1 красный), питание от 2 батареек CR2032, пластик.



**JY-267-18**

Фонари декоративные, силиконовые, 2 штуки в комплекте, передний – с двумя суперяркими белыми, задний – с двумя суперяркими красными светодиодами, 2 режима работы, питание от 2 батареек CR2032.

Артикул	Цвет
560150	Чёрные
560151	Красные
560152	Зелёные



**JY-339P**

Фонари декоративные, передний и задний (комплект). 2 белых светодиода и 2 красных светодиода, 2 режима работы (постоянный + мерцание), питание от 2 батареек CR2032.

Артикул	Цвет
560188	Белые
560189	Оранжевые



**JY-339B**

Фонари декоративные, силиконовые, синие, 2 штуки в комплекте, передний – с двумя белыми, задний – с двумя красными светодиодами, питание от 2 батареек CR2032.

Артикул	560141
---------	--------



**JY-339A**

Фонари декоративные, 2 режима, 2 шт. в комплекте: передний с 2-мя белыми светодиодами и задний с 2-мя красными светодиодами, питание от 2 батареек CR2032, цвет чёрный и белый.

Артикул	560107
---------	--------



**JY-503E**

Фонари декоративные на ниппель колеса, 1 розовый светодиод, автоматическое включение при движении велосипеда, питание от 2 батареек AG10, 2 шт. в комплекте.

Артикул	560060
---------	--------



**JY-156**

Артикул	560193
---------	--------

Фонарь декоративный на ниппель колеса, 2 шт. в комплекте. 3 красных и 2 голубых светодиода, автоматическое включение при движении велосипеда, при вращении колеса образуются мерцающие изображения (32 вида), питание от 3 батареек AG13.



**JY-503C**

Артикул 560062

Фонрь декоративный на ниппель колеса, 5 разноцветных светодиодов, в том числе включение при движении велосипеда, питание от 3 батарейки AG13.



**JY-505**

Артикул 560086

Фонрь декоративный на ниппель колеса, 1 светодиод, в том числе включение при движении велосипеда, питание от 3 батареек AG10, 2 шт. в комплекте – красный и синий.



**JY-505A**

Артикул 560061

Фонрь декоративный на ниппель колеса, 1 цветной светодиод, в том числе включение при движении велосипеда, питание от 3 батареек AG10.



**JY-505B**

Артикул 560071

Фонрь декоративный на ниппель колеса, 1 зеленый светодиод, в том числе включение при движении велосипеда, питание от 3 батареек AG10.



**JY-212**

Артикул 560072

Фонрь «Паук» декоративный на спицы колеса, в том числе включение при движении велосипеда.



**JY-2002**

Артикул 560110

Фонрь декоративный на спицы, 16 светодиодов, создает световой рисунок при вращении колеса, питание от 3 батареек AAA.



**JY-2013**

Артикул 560111

Фонрь декоративный на спицы, 7 светодиодов, создает световой рисунок при вращении колеса, питание от 2 батареек CR2032.



**JY-3004**

Артикул Светодиоды

Браслет светящийся 2 светодиодами, 2 режима работы, корпус пластиковый черный, питание от 2 батареек CR2032.

560162	КРАСНЫЕ
560163	СИНИЕ



**JY-828**

Артикул 560054

Фонрь на головной, 8 светодиодов, 4 функции, питание от 3 батареек AAA.



**JY-1004**

Артикул 560153

Светоотражающая полоса ярко-зеленого цвета, со встроенным светодиодом, крепление на руку, 3 режима работы, крепление универсальное на застегивающуюся лямку, питание от 1 батарейки CR2032.



**JY-1005**

Артикул 560100

Светоотражающая полоса ярко-зеленого цвета, со встроенным красным светодиодом, 3 режима работы, крепление на руку.



**JY-389**

Артикул 560073

Фонри герметичные на шлем, 4 красных светодиода, 3 режима работы, питание от 1 батарейки CR2032, устанавливаются в вентиляционные отверстия шлема.



**JY-1006**

Артикул 560101

Светоотражающая полоса упругая с москитницей емко-зеленого цвета.





**S9S YBN**

Артикул	Длина
570085	

Цепь 1/2"x11/128" для 9 скоростей, совместим с систем ми Shimano, Campagnolo, SRAM, з к ленные хромиров нные пины и ролики, усиленн я клепк пинов в пот й, 116 звеньев, в индивиду льной уп ковке.



**S9RB YBN**

Артикул	Длина
570086	

Цепь 1/2"x11/128" для 9 скоростей, совместим с систем ми Shimano, Campagnolo, SRAM, з к ленные хромиров нные пины и ролики, усиленн я клепк пинов в пот й, антикоррозийн я з щит , 116 звеньев, в индивиду льной уп ковке.



**S20 YBN**

Артикул	Длина
570077	110 звеньев
570078	116 звеньев

Цепь 1/2"x3/32" для 5 скоростей, в индивиду льной уп ковке.



**S50 YBN**

Артикул	Длина
570079	110 звеньев
570080	116 звеньев

Цепь 1/2"x3/32" для 6-7 скоростей, в индивиду льной уп ковке.



**S52 YBN**

Артикул	Длина
570081	110 звеньев
570082	116 звеньев

Цепь 1/2"x3/32" для 7-8 скоростей, в индивиду льной уп ковке.



**S88S YBN**

Артикул	Длина
570083	110 звеньев
570084	116 звеньев

Цепь для 8 скоростей, совместим с систем ми Shimano, Campagnolo, з к ленные хромиров нные пины, в индивиду льной уп ковке.



**S410 YBN**

Артикул	Длина
570071	100 звеньев
570072	116 звеньев

Цепь 1/2"x1/8", для односкоростных велосипедов, в индивиду льной уп ковке.



**S410A YBN**

Артикул	Длина
570073	110 звеньев
570074	116 звеньев

Цепь 1/2"x1/8", для односкоростных велосипедов, с увеличенной высотой звено относительно ролик , в индивиду льной уп ковке.



**S410H YBN**

Артикул	Длина
570076	

Цепь 1/2"x1/8", для односкоростных велосипедов, усиленн я, н тяжение до 1000 кгс, в индивиду льной уп ковке, 116 звеньев.



**S1 KMC**

Артикул	Длина	Артикул	Длина
570099	96 звеньев	570003	112 звеньев
570100	100 звеньев	570105	112 звеньев*
570101	108 звеньев	570103	116 звеньев
570102	110 звеньев	570104	118 звеньев

Цепь 1/2"x1/8" для односкоростных велосипедов.  
\*Цепь в индивиду льной уп ковке.



**X8 KMC**

Артикул	Упаковка
570004	
570088	✓

Цепь 1/2"x3/32", для горных велосипедов, конструкция без втулок, ф ски н внешних и внутренних пл стин х, Z-обр зный профиль поверхности внешних пл стин для лучшей совместимости с р зличными звёзд ми, усиленн я конструкция пинов с пот йной клёпкой, дополнительн я обр ботк против р стягив ния, оптимизиров н для 8-ми скоростных к ссет, 116 звеньев, с з мком CL573R.



**X8EPT KMC**

Артикул	Длина
570089	

Цепь 1/2"x3/32", для горных велосипедов, конструкция без втулок, ф ски н внешних и внутренних пл стин х, Z-обр зный профиль поверхности внешних пл стин для лучшей совместимости с р зличными звёзд ми, усиленн я конструкция пинов с пот йной клёпкой, дополнительн я обр ботк против р стягив ния, оптимизиров н для 8-ми скоростных к ссет, 116 звеньев с з мком CL371RB.



**Z6 KMC**

Артикул	Длина
570097	110 звеньев
570005	116 звеньев
570098	116 звеньев*

Цепь 1/2"x3/32", для горных велосипедов, конструкция без втулок, ф ски н внутренних пл стин х, оптимизиров н для 6-ти скоростных к ссет, с з мком CL573R.

\*Цепь в индивиду льной уп ковке.



**Z7 KMC**

Артикул	Длина
570106	110 звеньев
570093	112 звеньев
570107	114 звеньев
570006	116 звеньев
570094	116 звеньев*

Цепь 1/2"x3/32", для горных велосипедов, конструкция без втулок, ф ски н внутренних пл стин х, оптимизиров н для 5-7-ми скоростных к ссет, с з мком CL573R.

\*Цепь в индивиду льной уп ковке.





**Z8.1 KMC**

Артикул	570095
---------	--------

Цепь 1/2"x3/32", для горных велосипедов, конструкция без втулок, фски и внутренних пластин, Z-образный профиль поверхности внешних пластин для лучшей совместимости с различными звёздами, усиленная конструкция пинов с потайной клёпкой, оптимизирована для 7-8-ми скоростных кассет, 106 звеньев, с замком CL573R.



**Z8.3 KMC**

Артикул	УПАКОВКА
570008	
570096	✓

Цепь 1/2"x3/32", для горных велосипедов, конструкция без втулок, фски и внутренних пластин, Z-образный профиль поверхности внешних пластин для лучшей совместимости с различными звёздами, усиленная конструкция пинов с потайной клёпкой, оптимизирована для 7-8-ми скоростей, 116 звеньев, с замком CL573R.



**Z9 KMC**

Цепь 1/2"x11/128", для горных велосипедов, конструкция без втулок, фски и внутренних пластин, Z-образный профиль поверхности внешних пластин для лучшей совместимости с различными звёздами, усиленная конструкция пинов с потайной клёпкой, дополнительная обработка против ржавчины, антикоррозийная обработка, оптимизирована для 9-ти скоростей, 116 звеньев, с замком CL566R серого цвета.

Артикул	570108
---------	--------



**CL386 KMC**

Артикул	570037
---------	--------

3-мозок для цепи Z410.



**QRs6.7.8 YBN**

Артикул	570068
---------	--------

3-мозок быстрого съёма для 6,7,8-скоростных цепей, в блистере 6 шт.

Safe Sections 安全卡扣 For your safety consideration please use YBN QRS 為了你的安全，請使用YBN安全扣

**QRs 7.8**

U.S. Invention Patent: US 8540597 B2  
 美國發明專利: US 8540597 B2  
 TAIWAN Invention Patent: I408297  
 台灣發明專利: I408297  
 CHINA Patent: ZL200920179712.9  
 大陸專利: ZL200920179712.9

Quick Release-Safety Link, tools needed. Suit for SHIMANO, Campagnolo & SRAM 7.8 - speed chains. Always use a new connecting link when renewing chain.

YBAN CHAIN INDUSTRIAL CO., LTD. www.yaban.com

Quick Release-Safety Link QRS 7.8 For 7.3mm 7.8 speed chains

**CL566 KMC**

Артикул	570035
---------	--------

3-мозок для 9-ти скоростных цепей Z9, X9, HG53, HG73.



**CL571 KMC**

Артикул	570039
---------	--------

3-мозок несъёмный для цепей Z51, Z72, Z82, Z92.



**CL573 KMC**

Артикул	570038
---------	--------

3-мозок несъёмный для цепей Z30, Z33, Z50, HP20, Z7, Z8, X8.



**QRs9 YBN**

Артикул	570070
---------	--------

3-мозок быстрого съёма для 9-скоростных цепей, в блистере 6 шт.

Safe Sections 安全卡扣 For your safety consideration please use YBN QRS 為了你的安全，請使用YBN安全扣

**QRs 9**

U.S. Invention Patent: US 8540597 B2  
 美國發明專利: US 8540597 B2  
 TAIWAN Invention Patent: I408297  
 台灣發明專利: I408297  
 CHINA Patent: ZL200920179712.9  
 大陸專利: ZL200920179712.9

Quick Release-Safety Link, tools needed. Suit for SHIMANO, Campagnolo & SRAM 9 - speed chains. Always use a new connecting link when renewing chain.

YBAN CHAIN INDUSTRIAL CO., LTD. www.yaban.com

Quick Release-Safety Link QRS 9 For 6.4mm 9 speed chains

**QRs410 YBN**

Артикул	570067
---------	--------

3-мозок быстрого съёма для 1-скоростных цепей, в блистере 6 шт.

Safe Sections 安全卡扣 For your safety consideration please use YBN QRS 為了你的安全，請使用YBN安全扣

**QRs 410**

U.S. Invention Patent: US 8540597 B2  
 美國發明專利: US 8540597 B2  
 TAIWAN Invention Patent: I408297  
 台灣發明專利: I408297  
 CHINA Patent: ZL200920179712.9  
 大陸專利: ZL200920179712.9

Quick Release-Safety Link, tools needed. Suit for SHIMANO, Campagnolo & SRAM single - speed chains. Always use a new connecting link when renewing chain.

YBAN CHAIN INDUSTRIAL CO., LTD. www.yaban.com

Quick Release-Safety Link QRS 410 1/2"x1/8" for single speed chains

ШАТУНЫ

**A00C PROWHEEL**

Шатуны левый, квадратное посадочное место, кованый алюминий AL-6061-T6.



Артикул	Длина	Цвет
580007	170 мм	СЕРЕБРИСТЫЙ
580014		ЧЁРНЫЙ
580293	152 мм	СЕРЕБРИСТЫЙ
580294		ЧЁРНЫЙ

**A00D PROWHEEL**

Шатуны левый, квадратное посадочное место, длина 170 мм, кованый алюминий AL-6061-T6.



Артикул	Цвет
580210	СЕРЕБРИСТЫЙ
580211	ЧЁРНЫЙ



**COOQ PROWHEEL**

Ш тун левый, кв др тное пос дочное место, ков ный люминий AL-6061-T6.



Артикул	Длина	Цвет
580065	170 мм	СЕРЕБРИСТЫЙ
580068		ЧЁРНЫЙ
580080	175 мм	СЕРЕБРИСТЫЙ
580069		ЧЁРНЫЙ

**HDL-P303**

Ш тун левый, кв др тное пос дочное место «под ромб», длин 170 мм, ст льной, покрытый пл стиком, чёрный.



Артикул	Длина
580236	

**HDL-S140**

Ш тун левый, кв др тное пос дочное место «под ромб», ст льной, хромиров нный.



Артикул	Длина
580249	152 мм
580250	165 мм
580251	170 мм

**HDL-S303**

Ш тун левый, кв др тное пос дочное место «под ромб», люминиевый, чёрный.



Артикул	Длина
580259	170 мм
580238	175 мм

**CW9-XR172N-ABIBG SR SUNTOUR**

Систем ш тунов, звёзды н 22/32/42 зуб ст льные, ш туны 170 мм люминиевые серебристые, крепление под кв др т, з щит цепи пл стиков я ПВХ чёрн я.

Артикул	Длина
580168	



**CW13-XCC-T102-PBG SR SUNTOUR**

Систем ш тунов, звёзды н 24/34/42 зуб ст льные, ш туны 170 мм люминиевые, крепление под кв др т, п ук пл стиковый ПВХ, з щит цепи пл стиков я ПВХ, линия цепи 48 мм (для оси 122 мм), чёрные.

Артикул	Длина
580017	



**CW13-XCC-T208-PBG SR SUNTOUR**

Систем ш тунов, звёзды н 28/38/48 зубьев ст льные, ш туны 170 мм люминиевые, крепление под кв др т, п ук пл стиковый ПВХ, з щит цепи пл стиков я ПВХ, линия цепи 48 мм (для оси 122 мм).

Артикул	Длина
580019	



**CW-XCC-T202GNIBG SR SUNTOUR**

Систем ш тунов, звёзды н 22/32/42 зуб ст льные чёрные, ш туны 170 мм люминиевые серебристые, крепление под ромб, з щит цепи пл стиков я ПВХ чёрн я, линия цепи 48 мм (для оси 122 мм).

Артикул	Длина
580113	



**CW-XCC-T202PBSG SR SUNTOUR**

Систем ш тунов, звёзды н 22/32/42 зуб ст льные, ш туны люминиевые, крепление под кв др т, п ук пл стиковый ПВХ, з щит цепи пл стиков я ПВХ, линия цепи 48 мм (для оси 122 мм), чёрные.

Артикул	Длина	Шатунов
580130	152 мм	
580055	170 мм	



**CW-XCT-T312-PBSG SR SUNTOUR**

Систем ш тунов, звёзды 22/32/44 зуб , ст льные, ш туны 170 мм люминиевые чёрные, кв др тное пос дочное место «под ромб», з щит цепи пл стиков я ПВХ, дымч т я.

Артикул	Звёзды
580182	24/34/42



**CW-XCT-T418-PBBG SR SUNTOUR**

Систем ш тунов, звёзды н 26/36/48 зубьев ст льные, ш туны 175 мм люминиевые чёрные, кв др тное пос дочное место «под ромб», з щит цепи пл стиков я ПВХ чёрн я.

Артикул	Звёзды
580181	24/34/42



**CW-40**

Систем ш тунов, звёзды ст льные, ш туны 170 мм люминиевые чёрные, з щит цепи пл стиков я ПВХ чёрн я.

Артикул	Звёзды
580280	28/38/48



**HDL-L353**

Систем ш тунов, звёзды н 28/38/48 зубьев, ст льные, чёрно-серебристые, ш туны A003N 170 мм люминиевые, ков ные чёрные, кв др тное пос дочное место «под ромб», п ук пл стиковый, з щит цепи пл стиков я, линия цепи 47,5 мм (для оси 126 мм).

Артикул	Длина
580254	



**HDL-L355**

Систем ш тунов, звёзды н 24/34/42 зуб , ст льные, ш туны 170 мм люминиевые, ков ные, кв др тное пос дочное место «под ромб», п ук пл стиковый, з щит цепи пл стиков я, линия цепи 47,5 мм.

Артикул	Длина
580252	





**HDL-L356**

Артикул	580253
---------	--------

Систем шатунов, звёзды н 24/34/42 зуб , ст льные, ш туны 170 мм лю-  
миниевые, ков ные, кв др тное пос дочное место «под ромб», п ук пл с-  
тиковый, з щит цепи пл стиков я, линия цепи 47,5 мм.



**HDL-L362**

Артикул	580256
---------	--------

Систем шатунов, звёзды н 24/34/42 зуб ст льные чёрно-серебристые,  
ш туны 170 мм люминиевые ков ные чёрные, кв др тное пос дочное  
место «под ромб», з щит цепи пл стиков я ПВХ, линия цепи 47,5 мм.



**HDL-L363**

Артикул	580257
---------	--------

Систем шатунов, звёзды н 24/34/42 зуб ст льные чёрные, ш туны  
170 мм люминиевые ков ные серебристые, кв др тное пос дочное место  
«под ромб», з щит цепи пл стиков я ПВХ, линия цепи 47,5 мм.



**HDL-P303**

Артикул	580235
---------	--------

Систем шатунов, звёзды 3/32" н 24/34/42 зуб ст льные чёрные, ш туны  
170 мм ст льные, покрытые пл стиком, чёрные, з щит цепи пл стиков я  
ПВХ чёрн я.



**HDL-S140**

Систем шатунов ст льн я, ш туны ст льные ков ные, хромиров нные,  
кв др тное пос дочное место «под ромб», линия цепи 45 мм.



Артикул	РАЗМЕР ЗУБЬЕВ	ЧИСЛО ЗУБЬЕВ	ДЛИНА ШАТУНОВ
580240	1/2"x1/8"	40	140 мм
580241	1/2"x1/8"	40	152 мм
580239	1/2"x1/8"	40	170 мм
580242	1/2"x1/8"	44	165 мм
580243	1/2"x1/8"	44	170 мм
580244	1/2"x3/32"	40	152 мм
580245	1/2"x3/32"	40	165 мм
580246	1/2"x3/32"	40	170 мм
580247	1/2"x3/32"	44	165 мм
580248	1/2"x3/32"	44	170 мм

**HDL-S303**

Артикул	ДЛИНА ШАТУНОВ
---------	---------------

Систем шатунов, звёзды  
3/32" н 24/34/42 зуб ,  
ст льные чёрные, ш ту-  
ны люминиевые чёрные.

580261	170 мм
580237	175 мм



**NSA-3003**

Артикул	ЗВЁЗДЫ	ДЛИНА ШАТУНОВ
---------	--------	---------------

Систем шатунов, звёзды ст льные, ш -  
туны люминиевые чёрные, з щит цепи  
пл стиков я ПВХ дымч т я.

580264	24/34/42	170 мм
580265	зуба	175 мм
580266	28/38/48	170 мм
580267	зубьев	175 мм



**NSP-3003**

Артикул	ЗВЁЗДЫ
---------	--------

Систем шатунов, звёзды ст льные, ш ту-  
ны 170 мм ст льные, покрытые пл стиком,  
чёрные, з щит цепи пл стиков я ПВХ  
прозр чн я.

580268	24/34/42 зуба
580237	28/38/48 зубьев



**RSA112PP**

Артикул	580170
---------	--------

Систем шатунов односкоростн я, для подростковых велосипедов, звез-  
д н 36 зубьев 1/2"x1/8" ст льн я чёрн я, ш туны 127 мм люминиевые  
чёрные, кв др тное пос дочное место, з щит цепи пл стиков я чёрн я.



**TA-CN68 PROWHEEL**

Артикул	580215
---------	--------

Систем шатунов, звёзды н 24/34/42 зуб , ст льные, ш туны А009 170 мм  
люминиевые ков ные, пос дочное место «под кв др т», п ук пл стико-  
вый, з щит цепи пл стиков я, линия цепи 48,5 мм (для оси 120 мм).



**TA-CN68 PROWHEEL**

Артикул	580216
---------	--------

Систем шатунов, звёзды н 24/34/42 зуб , ст льные, ш туны А009 175 мм  
люминиевые ков ные, кв др тное пос дочное место «под ромб», п ук  
пл стиковый, з щит цепи пл стиков я, линия цепи 48,5 мм (для оси  
120 мм).





**TA-CQ01 PROWHEEL** АРТИКУЛ ЗВЁЗДЫ ДЛИНА ШАТУНОВ

Систем ш тунов, звёзды ст льные, ш туны люминиевые чёрные, пос дочное место «под кв др Т», з щит цепи пл стиков я	580233	24/34/42 зуба	170 мм
	580234		175 мм
	580222	22/32/42 зуба	152 мм



**TCRF2-CFPF** АРТИКУЛ 580278

Систем ш тунов, звёзды н 28/38/48 зубьев ст льные, ш туны 170 мм ст льные обренинные, чёрные, з щит цепи пл стиков я ПВХ, чёрн я.



**TCSH4-CFPF(G4SH)** АРТИКУЛ 580066

Систем ш тунов, звёзды 24/34/42 зуб ст льные, ш туны 170 мм ст льные обренинные, чёрные, з щит цепи пл стиков я ПВХ чёрн я.



**TCSH4-CFPG(G4SH)** АРТИКУЛ 580067

Систем ш тунов, звёзды 24/34/42 зуб ст льные, ш туны 175 мм ст льные обренинные, чёрные, з щит цепи пл стиков я ПВХ чёрн я.



**TCSH2-CFPF(G4SF)** АРТИКУЛ 580269

Систем ш тунов, звёзды н 24/34/42 зуб ст льные, ш туны 152 мм ст льные обренинные, чёрные, з щит цепи пл стиков я ПВХ, чёрн я.



**TCSH2-MT(G4XH)** АРТИКУЛ 580275

Систем ш тунов, звёзды н 24/34/42 зуб ст льные, ш туны 170 мм ст льные, чёрные, з щит цепи пл стиков я ПВХ, чёрн я.



**TY-CN99 PROWHEEL** АРТИКУЛ 580217

Систем ш тунов, звёзды н 28/38/48 зубьев, ст льные, чёрно-серебристые, ш туны A003N 170 мм люминиевые, ков ные черные, пос дочное место «под кв др Т», п ук пл стиковый, з щит цепи пл стиков я, линия цепи 48,5 мм (для оси 126 мм).



**TY-CN99 PROWHEEL** АРТИКУЛ 580218

Систем ш тунов, звёзды н 28/38/48 зубьев, ст льные чёрные, ш туны A006N 170 мм люминиевые, ков ные серебристые, пос дочное место «под кв др Т», п ук пл стиковый, з щит цепи пл стиков я, линия цепи 48,5 мм (для оси 126 мм).



**TCSH2-MZ(G4SF)** АРТИКУЛ 580276

Систем ш тунов, звёзды н 24/34/42 зуб ст льные, ш туны 170 мм ст льные, чёрные, з щит цепи пл стиков я ПВХ, чёрн я.



**TCSH2-YBT(G4SF)** АРТИКУЛ 580277

Систем ш тунов, звёзды н 24/34/42 зуб ст льные, ш туны 152 мм ст льные, чёрные, з щит цепи пл стиков я ПВХ, чёрн я.



**ШАТУН ОДНОСОСТАВНОЙ 102 мм на 32 ЗУБА** АРТИКУЛ 580071

Ш тун односост вной со звездой н 32 зуб , длин ш тунов 102 мм, ст льной, хромиров нный, для детских велосипедов 16"-18".





**TS38-3L** АРТИКУЛ 590108

Шифтер / м нетк левый, для 3-х скоростной передней перед чи, с тросом 1800 мм.



**TS38-7R** АРТИКУЛ 590109

Шифтер / м нетк пр вый, для 7-ми скоростной з дней перед чи, с тросом 2050 мм.



**TS38-8R** АРТИКУЛ 590121

Шифтер / м нетк пр вый, для 8-ми скоростной з дней перед чи, с тросом 2050 мм.



**TS39-3L** АРТИКУЛ 590122

Шифтер / м нетк левый, для 3-х скоростной передней перед чи, с тросом 1800 мм.



**TS39-8R** АРТИКУЛ 590123

Шифтер / м нетк пр вый, для 8-ми скоростной з дней перед чи, с тросом 2050 мм.



**TS39-9R** АРТИКУЛ 590124

Шифтер / м нетк пр вый, для 9-ти скоростной з дней перед чи, с тросом 2050 мм.



**TS71-3L** АРТИКУЛ 590125

Шифтер / м нетк левый, для 3-х скоростной передней перед чи, с тросом 1800 мм.



**TS71-8R** АРТИКУЛ 590126

Шифтер / м нетк пр вый, для 8-ми скоростной з дней перед чи, с тросом 2050 мм.



**SF-TS60-3S** АРТИКУЛ 590116

Шифтер / ручк тормоз левый, для 3-скоростной з дней перед чи, с тросом 1800 мм, люминий, чёрный.



**SF-TS60-7S** АРТИКУЛ 590115

Шифтер / ручк тормоз пр вый, для 7-скоростной з дней перед чи, с тросом 2050 мм, люминий, чёрный.



**SF-TS60-8S** АРТИКУЛ 590114

Шифтер / ручк тормоз пр вый для 8-скоростной з дней перед чи, с тросом 2050 мм, люминий, чёрный.



**BS (TAPE)** Предн зн чен для з щиты головы при уд р х при к т нии н велосипед х, скейтборд х, роликовых коньк х и т.п. Вентиляция – 15 отверстий. Изготовлен по технологии Таре. Регулировк р змер «по голове». Р змер S (54-56 см), M (56-58 см), L (58-60 см).

АРТИКУЛ	РАЗМЕР
600015	S
600156	M
600157	L

АРТИКУЛ	РАЗМЕР
600035	S
600183	M
600184	L

АРТИКУЛ	РАЗМЕР
600036	S
600186	M
600187	L



**HB5-3 (OUT MOLD)** Шлем детский, предн зн чен для з щиты головы при уд р х при к т нии н велосипед х, скейтборд х, роликовых коньк х и т.п. Внешний слой – поликарбонат, внутренний (поглощ ющий энергию уд р ) слой – пенополистирол. Вентиляция – 23 отверстия. Изготовлен по технологии Out-Mold (соединение верхнего и поглощ ющего энергию уд р внутреннего слоя н клею). Со светодиод ми. Регулировк р змер «по голове». Р змер S (48-52 см), M (52-56 см).

АРТИКУЛ	РАЗМЕР
600111	S
600278	M

АРТИКУЛ	РАЗМЕР
600113	S
600280	M



АРТИКУЛ	РАЗМЕР
600112	S
600279	M

АРТИКУЛ	РАЗМЕР
600114	S
600281	M



**FSD-HL021 (OUT-MOLD)**

Предназначен для защиты головы при ударе при катании на велосипеде, скейтборде, роликовых коньках и т.п. Внешний слой – ПВХ, внутренний (поглощающий энергию удара) слой – пенополистирол. Изготовлен по технологии Out-Mold (соединение верхнего и внутреннего слоя клеем). Регулировка размера «по голове». Ремешок со светодиодом. Размер L (58-60 см).

Артикул 600122



Артикул 600123



Артикул 600124



Артикул 600125



Артикул 600126

**FSD-HL022 (IN-MOLD)**

Предназначен для защиты головы при ударе при катании на велосипеде, скейтборде, роликовых коньках и т.п. Внешний слой – ПВХ, внутренний (поглощающий энергию удара) слой – пенополистирол. Изготовлен по технологии In-Mold (соединение верхнего и внутреннего методом сплавления). Регулировка размера «по голове». Ремешок со светодиодом. Размер L (58-60 см).

Артикул 600127



Артикул 600128



Артикул 600129



Артикул 600130



Артикул 600131

**HB3-5 (OUT-MOLD)**

Предназначен для защиты головы при ударе при катании на велосипеде, скейтборде, роликовых коньках и т.п. Внешний слой – поликарбонат, внутренний (поглощающий энергию удара) слой – пенополистирол. Вентиляция – 17 отверстий. Изготовлен по технологии Out-Mold (соединение верхнего и внутреннего слоя клеем). Регулировка размера «по голове». Размер M (55-58 см), L (58-61 см).

Артикул Размер

600030 M

600178 L



Артикул Размер

600077 M

600241 L



Артикул Размер

600078 M

600242 L



Артикул Размер

600079 M

600243 L



Артикул Размер

600080 M

600244 L

**HB5-2 (IN MOLD)**

Шлем подростковый, предназначен для защиты головы при ударе при катании на велосипеде, скейтборде, роликовых коньках и т.п. Внешний слой – поликарбонат, внутренний (поглощающий энергию удара) слой – пенополистирол. Вентиляция – 7 отверстий. Изготовлен по технологии In-Mold (соединение верхнего и внутреннего слоя в расплавленном состоянии, что позволяет шлему быть более легким и прочным). Регулировка размера «по голове». Размер S (48-52 см), M (52-56 см).

Артикул Размер

600025 S

600171 M

**HB5-2 (OUT MOLD)**

Шлем детский, предназначен для защиты головы при ударе при катании на велосипеде, скейтборде, роликовых коньках и т.п. Внешний слой – поликарбонат, внутренний (поглощающий энергию удара) слой – пенополистирол. Вентиляция – 7 отверстий. Изготовлен по технологии Out-Mold (соединение верхнего и внутреннего слоя клеем). Со светодиодом. Регулировка размера «по голове». Размер S (48-52 см), M (52-56 см).

Артикул Размер

600115 S

600283 M



Артикул Размер

600116 S

600284 M

**MA3 (IN MOLD)**

Артикул Размер

600027 M

600173 L



Шлем предназначен для защиты головы при ударе при катании на велосипеде, скейтборде, роликовых коньках и т.п. Внешний слой – поликарбонат, внутренний (поглощающий энергию удара) слой – пенополистирол. Вентиляция – 14 отверстий. Изготовлен по технологии In-Mold (соединение верхнего и внутреннего слоя в расплавленном состоянии, что позволяет шлему быть более легким и прочным). Регулировка размера «по голове». Размер M (55-58 см), L (58-61 см).



**HB6-3 (OUT-MOLD)**

Шлем детский, предн зн чен для з щиты головы при уд р х при к т нии н велосипед х, скейтборд х, роликовых коньк х и т.п. Внешний слой – поликарбонат, внутренний (поглощ ющий энергию уд р ) слой – пенополистирол. Вентиляция – 12 отверстий. Изготовлен по технологии Out-Mold (соединение верхнего и внутреннего слоя н клею). Регулировка р змер «по голове». Р змер М (52-56 см), S (48-52 см).



Артикул	Размер
600107	S
600274	M

Артикул	Размер
600109	S
600276	M

Артикул	Размер
600108	S
600275	M

Артикул	Размер
600110	S
600277	M

**HB6-5 (OUT-MOLD)**

Шлем детский, предн зн чен для з щиты головы при уд р х при к т нии н велосипед х, скейтборд х, роликовых коньк х и т.п. Внешний слой – поликарбонат, внутренний (поглощ ющий энергию уд р ) слой – пенополистирол. Вентиляция – 12 отверстий. Изготовлен по технологии Out-Mold (соединение верхнего и поглощ ющего энергию уд р внутреннего слоя н клею). Регулировка р змер «по голове». Р змер XS (44-48 см), S (48-52 см), M (52-56 см).



Артикул	Размер
600028	XS
600174	S
600175	M

Артикул	Размер
600061	XS
600214	S
600215	M

Артикул	Размер
600060	XS
600212	S
600213	M

Артикул	Размер
600119	XS
600288	S
600289	M

**HB8 (OUT-MOLD)**

Шлем детский, предн зн чен для з щиты головы при уд р х при к т нии н велосипед х, скейтборд х, роликовых коньк х и т.п. Внешний слой – поликарбонат, внутренний (поглощ ющий энергию уд р ) слой – пенополистирол. Вентиляция – 10 отверстий. Изготовлен по технологии Out-Mold (соединение верхнего и внутреннего слоя н клею). Регулировка р змер «по голове». Р змер М (52-56 см), S (48-52 см).



Артикул	Размер
600084	S
600249	M

Артикул	Размер
600085	S
600250	M

Артикул	Размер
600086	S
600251	M

Артикул	Размер
600087	S
600252	M

**HB10 (OUT-MOLD)**

Шлем детский, предн зн чен для з щиты головы при уд р х при к т нии н велосипед х, скейтборд х, роликовых коньк х и т.п. Внешний слой – поликарбонат, внутренний (поглощ ющий энергию уд р ) слой – пенополистирол. Вентиляция – 28 отверстий. Изготовлен по технологии Out-Mold (соединение верхнего и внутреннего слоя н клею). Регулировка р змер «по голове». Р змер М (52-56 см), S (48-52 см).



Артикул	Размер
600033	S
600181	M

Артикул	Размер
600088	S
600253	M

Артикул	Размер
600089	S
600254	M

Артикул	Размер
600090	S
600255	M

Артикул	Размер
600091	S
600256	M

**HW1 (OUT-MOLD)**

Предн зн чен для з щиты головы при уд р х при к т нии н велосипед х, скейтборд х, роликовых коньк х и т.п. Внешний слой – поликарбонат, внутренний (поглощ ющий энергию уд р ) слой – пенополистирол. Вентиляция – 19 отверстий. Изготовлен по технологии Out-Mold (соединение верхнего и внутреннего слоя н клею). Регулировка р змер «по голове». Р змер М (55-58 см), L (58-61 см), S (53-55 см).



Артикул	Размер
600029	S
600176	M
600177	L

Артикул	Размер
600139	S
600075	M
600140	L

Артикул	Размер
600074	S
600235	M
600236	L

Артикул	Размер
600076	S
600239	M
600240	L

**MTV16 FREESTYLE**

Шлем з щитный, предн зн чен для з щиты головы при уд р х при к т нии н велосипед х, скейтборд х, роликовых коньк х и т.п. Внешний слой – АБС-пластик, внутренний (поглощ ющий энергию уд р ) слой – пенополистирол. Вентиляция – 9 отверстий. Р змер S(54-56 см), M(56-58 см), L(58-60 см).

Артикул	Размер
600020	S
600161	M
600162	L





**MA5 (OUT-MOLD)**

Предназначен для защиты головы при ударе при катании на велосипеде, скейтборде, роликовых коньках и т.п. Внешний слой – поликарбонат, внутренний (поглощающий энергию удара) – пенополистирол. Вентиляция – 18 отверстий. Изготовлен по технологии Out-Mold (соединение верхнего и внутреннего слоев на клею). Регулировка размера «по голове». Размер M (55-58 см), L (58-61 см) S (53-55 см).



Артикул	Размер
600031	S
600179	M
600180	L

Артикул	Размер
600082	S
600245	M
600246	L

Артикул	Размер
600083	S
600247	M
600248	L

Артикул	Размер
600093	S
600258	M
600259	L

**MQ12 (TARE)**

Предназначен для защиты головы при ударе при катании на велосипеде, скейтборде, роликовых коньках и т.п. Внешний слой – поликарбонат, внутренний (поглощающий энергию удара) – пенополистирол. Вентиляция – 12 отверстий. Изготовлен по технологии Tare. Регулировка размера «по голове». Размер S (54-56 см), M (56-58 см), L (58-60 см).



Артикул	Размер
600016	S
600158	M
600159	L

Артикул	Размер
600037	S
600294	M
600295	L

Артикул	Размер
600038	S
600187	M
600188	L

Артикул	Размер
600039	S
600189	M
600190	L

Артикул	Размер
600040	S
600296	M
600297	L

Артикул	Размер
600094	S
600260	M
600261	L

**MTV12**

Шлем подростковый, предназначен для защиты головы при ударе при катании на велосипеде, скейтборде, роликовых коньках и т.п. Внешний слой – ПВХ пластик, внутренний слой поглощающий энергию удара – пенополистирол. Вентиляция – 11 отверстий. Регулировка размера «по голове». Размер XS (44-48 см), S (48-52 см), M (52-56 см).



Артикул	Размер
600300	XS
600141	S
600001	M

Артикул	Размер
600073	XS
600233	S
600234	M

Артикул	Размер
600105	XS
600270	S
600271	M

Артикул	Размер
600072	XS
600231	S
600232	M

Артикул	Размер
600117	XS
600282	S
600285	M

Артикул	Размер
600118	XS
600286	S
600287	M

**MV5 (OUT-MOLD)**

Шлем детский, предназначен для защиты головы при ударе при катании на велосипеде, скейтборде, роликовых коньках и т.п. Внешний слой – поликарбонат, внутренний (поглощающий энергию удара) – пенополистирол. Вентиляция – 11 отверстий. Изготовлен по технологии Out-Mold (соединение верхнего и внутреннего слоев на клею). Регулировка размера «по голове». Размер S (48-52 см), M (52-56 см).



Артикул	Размер
600007	S
600146	M

Артикул	Размер
600057	S
600210	M

Артикул	Размер
600056	S
600209	M

Артикул	Размер
600058	S
600211	M



**MV5-2 (OUT-MOLD)**

Шлем детский, предн зн чен для з щиты головы при уд р х при к т нии н велосипед х, скейтборд х, роликовых коньк х и т.п. Внешний слой – полик рбон т, внутренний (поглощ ющий энергию уд р ) слой – пенополистирол. Вентиляция – 5 отверстий. Изготовлен по технологии Out-Mold (соединение верхнего и поглощ ющего энергию уд р внутреннего слоя н клею). Регулировк р змер «по голове». Р змер S (48-52 см), М (52-56 см).



Артикул	Размер
600010	S
600149	M

Артикул	Размер
600070	S
600229	M

Артикул	Размер
600069	S
600228	M

Артикул	Размер
600071	S
600230	M

**MV6-2 (OUT-MOLD)**

Шлем детский, предн зн чен для з щиты головы при уд р х при к т нии н велосипед х, скейтборд х, роликовых коньк х и т.п. Внешний слой – полик рбон т, внутренний (поглощ ющий энергию уд р ) слой – пенополистирол. Вентиляция – 6 отверстий. Изготовлен по технологии Out-Mold (соединение верхнего и поглощ ющего энергию уд р внутреннего слоя н клею). Регулировк р змер «по голове». Р змер XS (44-48 см), S (48-52 см), М (52-56 см).

Артикул	Размер
600009	XS
600147	S
600148	M

Артикул	Размер
600066	XS
600222	S
600223	M

Артикул	Размер
600067	XS
600224	S
600225	M



Артикул	Размер
600068	XS
600226	S
600227	M

Артикул	Размер
600106	XS
600272	S
600273	M

**MV7 (OUT-MOLD) АКУЛА**

Предн зн чен для з щиты головы при уд р х при к т нии н велосипед х, скейтборд х, роликовых коньк х и т.п. Внешний слой – полик рбон т, внутренний (поглощ ющий энергию уд р ) слой – пенополистирол. Вентиляция – 15 отверстий. Изготовлен по технологии Out-Mold (соединение верхнего и внутреннего слоя н клею). Регулировк р змер «по голове». Р змер М (55-58 см), S (53-55 см).

Артикул	Размер
600034	S
600182	M

**MV7 (OUT-MOLD)**

Шлем детский, предн зн чен для з щиты головы при уд р х при к т нии н велосипед х, скейтборд х, роликовых коньк х и т.п. Внешний слой – полик рбон т, внутренний (поглощ ющий энергию уд р ) слой – пенополистирол. С мягкими декор тивными н кл дк ми. Вентиляция – 15 отверстий. Изготовлен по технологии Out-Mold (соединение верхнего и поглощ ющего энергию уд р внутреннего слоя н клею). Регулировк р змер «по голове». Р змер XS (44-48 см), S (48-52 см), М (52-56 см).

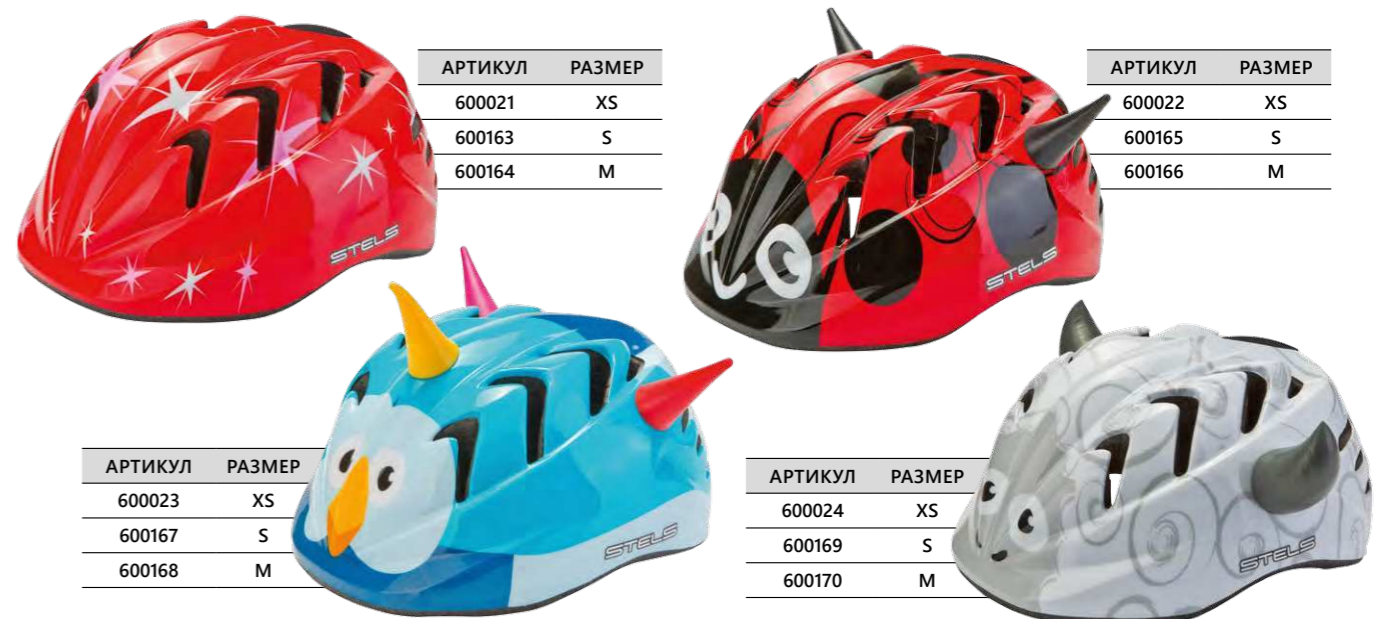

Артикул	Размер
600021	XS
600163	S
600164	M

Артикул	Размер
600022	XS
600165	S
600166	M

Артикул	Размер
600023	XS
600167	S
600168	M

Артикул	Размер
600024	XS
600169	S
600170	M

**MV8 (OUT-MOLD)**

Шлем подростковый, предн зн чен для з щиты головы при уд р х при к т нии н велосипед х, скейтборд х, роликовых коньк х и т.п. Внешний слой – полик рбон т, внутренний (поглощ ющий энергию уд р ) слой – пенополистирол. Вентиляция – 8 отверстий. Изготовлен по технологии Out-Mold (соединение верхнего и поглощ ющего энергию уд р внутреннего слоя н клею). Регулировк р змер «по голове». Р змер S (48-52 см), М (52-56 см).

Артикул	Размер
600012	S
600151	M

Артикул	Размер
600062	XS
600216	S
600217	M

Артикул	Размер
600063	XS
600219	S
600218	M

**MV23 (OUT-MOLD)**

Шлем детский, предн зн чен для з щиты головы при уд р х при к т нии н велосипед х, скейтборд х, роликовых коньк х и т.п. Внешний слой – полик рбон т, внутренний (поглощ ющий энергию уд р ) слой – пенополистирол. Вентиляция – 20 отверстий. Изготовлен по технологии Out-Mold (соединение верхнего и поглощ ющего энергию уд р внутреннего слоя н клею). Регулировк р змер «по голове». Р змер М (55-58 см), L (58-61 см).

Артикул	Размер
600026	M
600172	L





**MV9 (OUT-MOLD)**

Шлем подростковый, предн зн чен для з щиты головы при уд р х при к т нии н велосипед х, скейтборд х, роликовых коньк х и т.п. Внешний слой – поликарбонат, внутренний (поглощ ющий энергию уд р ) слой – пенополистирол. Вентиляция – 9 отверстий. Изготовлен по технологии Out-Mold (соединение верхнего и поглощ ющего энергию уд р внутреннего слоя н клею). Регулировка размер «по голове». Размер S (48-52 см), M (52-56 см), L (56-60 см).

Артикул	Размер
600013	S
600152	M
600153	L

Артикул	Размер
600064	S
600220	M
600221	L

Артикул	Размер
600065	S
600292	M
600293	L

**MV21 (OUT-MOLD)**

Предн зн чен для з щиты головы при уд р х при к т нии н велосипед х, скейтборд х, роликовых коньк х и т.п. Внешний слой – поликарбонат, внутренний (поглощ ющий энергию уд р ) слой – пенополистирол. Вентиляция – 21 отверстие. Изготовлен по технологии Out-Mold (соединение верхнего и поглощ ющего энергию уд р внутреннего слоя н клею). Регулировка размер «по голове». Размер M (56-58 см), L (58-60 см).

Артикул	Размер
600017	M
600160	L

Артикул	Размер
600049	M
600202	L

Артикул	Размер
600050	M
600203	L

**MV16 (IN-MOLD)**

Предн зн чен для з щиты головы при уд р х при к т нии н велосипед х, скейтборд х, роликовых коньк х и т.п. Внешний слой – поликарбонат, внутренний (поглощ ющий энергию уд р ) слой – пенополистирол. Вентиляция – 16 отверстий. Изготовлен по технологии In-Mold - соединение верхнего и внутреннего, поглощ ющего энергию уд р , слоя в расплавленном состоянии, что позволяет шлему быть более лёгким и прочным. Размер M (56-58 см), L (58-60 см).



Артикул	Размер
600003	M
600142	L



Артикул	Размер
600096	M
600298	L

Артикул	Размер
600095	M
600262	L

Артикул	Размер
600097	M
600264	L

**MV16 (OUT-MOLD)**

Предн зн чен для з щиты головы при уд р х при к т нии н велосипед х, скейтборд х, роликовых коньк х и т.п. Внешний слой – поликарбонат, внутренний (поглощ ющий энергию уд р ) слой – пенополистирол. Вентиляция – 16 отверстий. Изготовлен по технологии Out-Mold (соединение верхнего и поглощ ющего энергию уд р внутреннего слоя н клею). Размер M (56-58 см), L (58-60 см).



Артикул	Размер
600004	M
600143	L



Артикул	Размер
600099	M
600265	L



Артикул	Размер
600098	M
600263	L



Артикул	Размер
600100	M
600266	L

**MV11 (OUT-MOLD)**

Шлем подростковый, предн зн чен для з щиты головы при уд р х при к т нии н велосипед х, скейтборд х, роликовых коньк х и т.п. Внешний слой – поликарбонат, внутренний (поглощ ющий энергию уд р ) слой – пенополистирол. Вентиляция – 11 отверстий. Изготовлен по технологии Out-Mold (соединение верхнего и поглощ ющего энергию уд р внутреннего слоя н клею). Регулировка размер «по голове». Размер S (48-52 см), M (52-56 см).

Артикул	Размер
600011	S
600150	M

Артикул	Размер
600041	S
600191	M

Артикул	Размер
600042	S
600192	M



Артикул	Размер
600043	S
600193	M

Артикул	Размер
600044	S
600194	M

Артикул	Размер
600045	S
600195	M





**MV20 (TAPE)**

Предназначен для защиты головы при ударах при катании на велосипеде, скейтборде, роликовых коньках и т.п. Внешний слой – поливинилхлорид, внутренний (поглощающий энергию удара) слой – пенополистирол. Вентиляция – 22 отверстия. Изготовлен по технологии Tape. Регулировка размера «по голове». Размер S (54-56 см), M (56-58 см), L (58-60 см).



Артикул	Размер
600014	S
600154	M
600155	L



Артикул	Размер
600047	S
600198	M
600199	L



Артикул	Размер
600046	S
600196	M
600197	L



Артикул	Размер
600048	S
600200	M
600201	L

**MV26 (OUT-MOLD)**

Предназначен для защиты головы при ударах при катании на велосипеде, скейтборде, роликовых коньках и т.п. Внешний слой – поликарбонат, внутренний (поглощающий энергию удара) слой – пенополистирол. Вентиляция – 22 отверстия. Изготовлен по технологии Out-Mold - соединение верхнего и внутреннего слоя на клею. Регулировка размера «по голове». Размер M (56-58 см), L (58-60 см).

Артикул	Размер
600006	M
600145	L



Артикул	Размер
600051	M
600204	L



Артикул	Размер
600052	M
600205	L



Артикул	Размер
600053	M
600206	L



Артикул	Размер
600054	M
600207	L



Артикул	Размер
600055	M
600208	L

**MV26 (IN-MOLD)**

Предназначен для защиты головы при ударах при катании на велосипеде, скейтборде, роликовых коньках и т.п. Внешний слой – поликарбонат, внутренний (поглощающий энергию удара) слой – пенополистирол. Вентиляция – 22 отверстия. Изготовлен по технологии In-Mold (соединение верхнего и внутреннего слоя в расплавленном состоянии), что позволяет шлему быть более легким и прочным). Регулировка размера «по голове». Размер M (56-58 см), L (58-60 см).

Артикул	Размер
600005	M
600144	L



Артикул	Размер
600101	M
600299	L



Артикул	Размер
600102	M
600268	L

**MV29 (IN-MOLD)**

Предназначен для защиты головы при ударах при катании на велосипеде, скейтборде, роликовых коньках и т.п. Внешний слой – поликарбонат, внутренний (поглощающий энергию удара) слой – пенополистирол. Вентиляция – 22 отверстия. Изготовлен по технологии In-Mold (соединение верхнего и внутреннего слоя в расплавленном состоянии), что позволяет шлему быть более легким и прочным). Регулировка размера «по голове». Размер M (56-58 см), L (58-60 см). Вес 270 г.

Артикул	Размер
600120	M
600290	L



Артикул	Размер
600121	M
600267	L



## ПРОЧЕЕ

**НАБОР ОТРАЖАТЕЛЕЙ**

Артикул	410019
---------	--------

Набор отражателей 24 штуки: по 6 штук красного, желтого, зеленого и синего цветов, крепление болт-гайка.

**XH-B2002B**

Артикул	410024
---------	--------

Центрик с креплением на руль велосипеда, с логотипом STELS, поликарбонат, прозрачный.





**СТОЙКА ВЕЛОСИПЕДНАЯ ВС-1**

Для демонстрации 5-ти велосипедов, стальной.

Артикул 120002



**ФИКСАТОР NH-705**

Фиксатор груза, 3-х эластичных жгутов шириной 10 мм, с металлическими крючками.

Артикул 410017

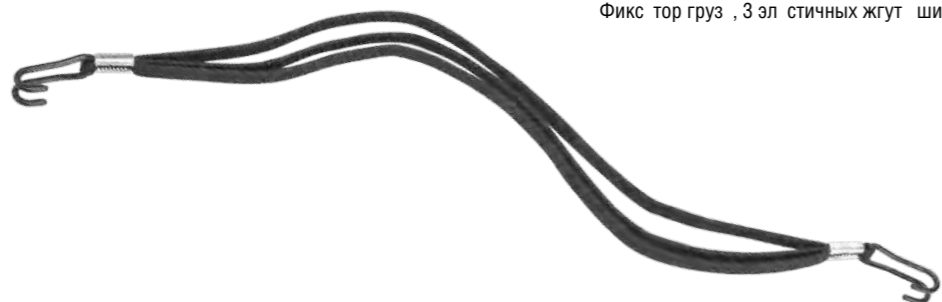

**ПОДДЕРЖИВАЮЩАЯ РУЧКА**

Поддерживающая рукоятка для детских велосипедов стальной, хромированная.

Артикул РАЗМЕР ВЕЛОСИПЕДА

420014 14"

420015 12"



**HL-W02**

Детская вертушка, крепление на руль, пластик.

Артикул 410037



**ФЛАГШТОК С ФЛАГОМ**

Флажок «Орион» с флажком.

Артикул 410014

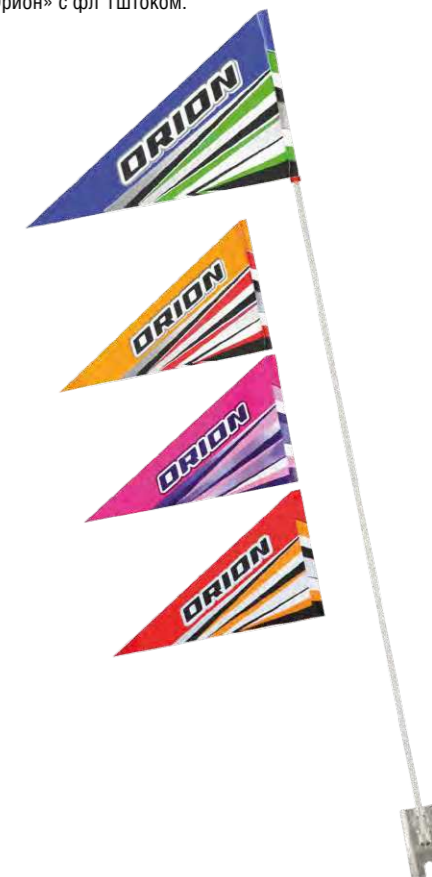

**JY-530-1**

Держатель для мобильного телефона регулируемый с креплением на руль, пластиковый, подходит для телефонов с размерами от 59x124 мм до 98x158 мм.

Артикул 410033











[STELSBICYCLE.RU](http://STELSBICYCLE.RU)

**ГРУППА КОМПАНИЙ «ВЕЛОМОТОРС»**

140011, Россия, Московская обл.,  
г. Люберцы, ул. Шоссейная, д.42а.

Тел.: +7 (499) 704-68-35,  
+7 (495) 725-26-27.